

DANAHER to amerykańska korporacja, w której skład wchodzi wiele znanych i uznawanych na świecie marek. Firma **DANAHER** od wielu lat zajmuje się projektowaniem, wytwarzaniem oraz sprzedażą produktów dla wielu różnych dziedzin techniki, z których najważniejsze to: systemy oczyszczania i uzdatniania wody, sprzęt medyczny, układy sterownicze, wózki widłowe z silnikami elektrycznymi, przemysł motoryzacyjny. Dzięki odpowiedniej strategii, **DANAHER** został liderem wśród producentów w branżach, których działa od wielu lat. Z powodzeniem konkuruje na światowym rynku, ciągle podnosząc jakość, a zatem wartość swoich produktów oraz obsługę Klienta. Obecnie korporacja **DANAHER** współpracuje z 19000 podmiotami w 25 krajach na całym świecie.

DANAHER TOOL GROUP GRUPA NARZĘDZIOWA DANAHER

Produkty **DANAHER** są cenione na całym świecie przez profesjonalnych specjalistów z branży motoryzacyjnej za ich doskonałą jakość i dokładność wykonania, trwałość i ergonomię.

Do tej grupy należą takie firmy jak:

ARMSTRONG TOOL – 100 letnia tradycja w produkcji narzędzi,

ALLEN Hex Key – klucze trzypiętne

KD – TOOLS – od 1919 roku, produkuje narzędzia ręczne oraz specjalistyczne,

MATCO TOOLS – narzędzia ręczne, elektryczne, przyrządy pomiarowe (wskaźniki, liczniki min. do aut F1), elementy do przekładni zębatych,

JACOBS – akcesoria do wiertarek

SATA – narzędzia ręczne

W efekcie **DANAHER TOOL GROUP**

Jest niekwestionowanym liderem na rynku narzędzi ręcznych, a zarazem największym producentem mechanicznych narzędzi ręcznych na świecie.

W 1998 roku amerykańska grupa **DANAHER TOOL GROUP** utworzyła markę **SATA**. Jest to marka, charakteryzująca się wysoką jakością wykonania i zastosowanych materiałów narzędzi ręcznych za atrakcyjną cenę. Firma **SATA** jako jedna z pierwszych w tej branży udzieliła dożywotniej gwarancji na swoje narzędzia ręczne, co niewątpliwie świadczy o wysokiej jakości i trwałości narzędzi. W narzędziach **SATA** zastosowano szereg najnowszych rozwiązań, które opracowała grupa **DANAHER TOOL GROUP**. Podczas produkcji narzędzi prowadzona jest bardzo wnikliwa kontrola jakości o czym świadczy także spełnienie normy **ISO 9002**. Wszystkie narzędzia **SATA** spełniają amerykańskie normy **ANSI** i niemieckie **DIN**.

W ciągu kilku lat narzędzia **SATA** ukształtowały i zdobyły azjatycki rynek narzędzi, na którym są obecnie „kluczowym graczem”. Trwa ekspansja produktów **SATA** na inne światowe rynki, min. w Polsce. Różnorodność produktów **SATA** daje możliwość szerokiego zakresu zastosowań od warsztatów samochodowych po prace remontowo – budowlane. Dzięki swojej trwałości, niezawodności, precyzji wykonania, wysokojakościowych materiałów, nowoczesnych rozwiązań konstrukcyjnych i innych zalet z pewnością zdobędą nasz krajowy rynek.

KLUCZE PŁASKO-OCZKOWE Z GRZECHOTKĄ

10



- ZESTAWY KLUCZY PŁASKO-OCZKOWYCH Z GRZECHOTKĄ
- KLUCZE PŁASKO-OCZKOWE Z GRZECHOTKĄ

KLUCZE NASADOWE PRZELOTOWE

15



- ZESTAWY KLUCZY NASADOWYCH PRZELOTOWYCH

KLUCZE NASADOWE

17

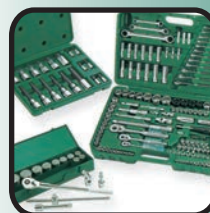

- ZESTAWY KLUCZY NASADOWYCH
- KLUCZE NASADOWE,
- GRZECHOTKI SZYBKOMOCUJĄCE
- NASADKI
- NASADKI TYPU BIT
- AKCESORIA

KLUCZE NASADOWE UDAROWE

37



- NASADKI UDAROWE
- AKCESORIA UDAROWE

KLUCZE PŁASKO-OCZKOWE

40



- ZESTAWY KLUCZY PŁASKO-OCZKOWYCH
- KLUCZE PŁASKO-OCZKOWE
- KLUCZE PŁASKIE
- KLUCZE OCZKOWE
- KLUCZE NASTAWNE

KLUCZE DYNAMOMETRYCZNE

46

- KLUCZE DYNAMOMETRYCZNE



AUTOMOTIVE

68

- ZESTAWY AUTOMOTIVE
- SZCZELINOMIERZE
- WYKRĘTAKI
- ŚCIĄGACZE
- AKCESORIA BŁCHARSKIE
- SMAROWNICE
- KLUCZE DO FILTRÓW OLEJU
- PODNOŚNIKI



SZCZYPCE

48

- SZCZYPCE UNIWERSALNE
- SZCZYPCE IZOLOWANE
- SZCZYPCE ZACISKOW
- SZCZYPCE DO PIERŚCIENI
- NARZĘDZIA I ACKESORIA DO CIĘCIA RUR



SKRZYNIE NARZĘDZIOWE

72

- SKRZYNKI NARZĘDZIOWE
- WÓZKI NARZĘDZIOWE
- WKŁADKI DO WÓZKÓW NARZĘDZIOWYCH



WKRĘTAKI

57

- ZESTAWY WKRĘTAKÓW
- ZESTAWY BITÓW
- UCHWYTAT WKRĘTAKOWE
- WKRĘTAKI DO POBIANIA
- WKRĘTAKI UNIWERSALNE
- WKRĘTAKI IZOLOWANE



INNE

71

- TAŚMY MIERNICZE
- PIŁY
- PRÓBNIKI



KLUCZE TRZPIENIOWE

63

- ZESTAWY KLUCZY TRZPIENIOWYCH
- KLUCZE TRZPIENIOWE DŁUGIE
- KLUCZE TRZPIENIOWE Z RĘKOJEŚCIĄ



EKSPOZYTORY

78

- EKSPozyTORY



MŁOTKI

65

- POBIJAKI
- PRZECINAKI
- PUNKTAKI
- MŁOTKI



GEARWRENCH[®]

Technologia **GEARWRENCH**[®] została opatentowana przez grupę narzędziową **DANAHER TOOL GROUP**. Klucze płasko – oczkowe z grzechotką **GEARWRENCH**[®] umieszczoną w oczku stały się sztandarowym produktem marki **SATA**. Oczko połączone z grzechotką **GEARWRENCH**[®] posiada niewielką średnicę i promień, co pozwala na szybką i efektywną pracę. Klucz płasko – oczkowy **GEARWRENCH**[®] może z powodzeniem zastąpić profesjonalną grzechotkę szybkoobrotową, a zarazem ma znacznie mniejsze rozmiary. Wszystko to pozwala na dostęp do ciasnych i trudno dostępnych miejsc. Zaletą tego rozwiązania jest mocny mechanizm zębatkowy wykonany z hartowanej stali, pozwalający na nie wielki, tylko 5- cio stopniowy skok klucza. Zwykły klucz wymaga 30° skoku, lub 6 razy większej powierzchni. Patent **GEARWRENCH**[®] spełnia amerykańskie normy ANSI i niemieckie DIN, dotyczące obciążenia maksymalnym momentem obrotowym kluczy oczkowych. Wszystkie produkty **GEARWRENCH**[®] są projektowane oraz wykonywane według najwyższych światowych standardów. Aż 70% wszystkich produktów jest poddawanych profesjonalnym testom na całym świecie.



PODWÓJNA GRZECHOTKA

PŁASKO-OCZKOWE

DWUSTRONNE

ŁAMANE

 Z PRZEŁĄCZNIKIEM
 KIERUNKU

 XL ŁAMANE
 Z BLOKADĄ

 XL X-BEAM[®]

KLUCZE PŁASKO – OCZKOWE XL X-BEAM™ Z GRZECHOTKĄ GEARWRENCH®

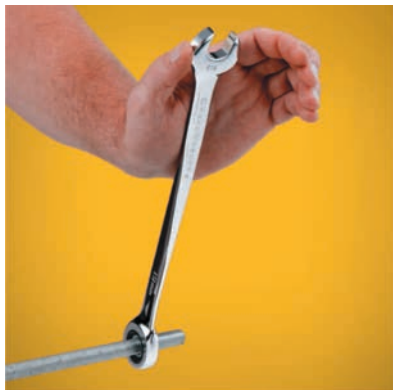

Zwiększony moment aż do 525 %

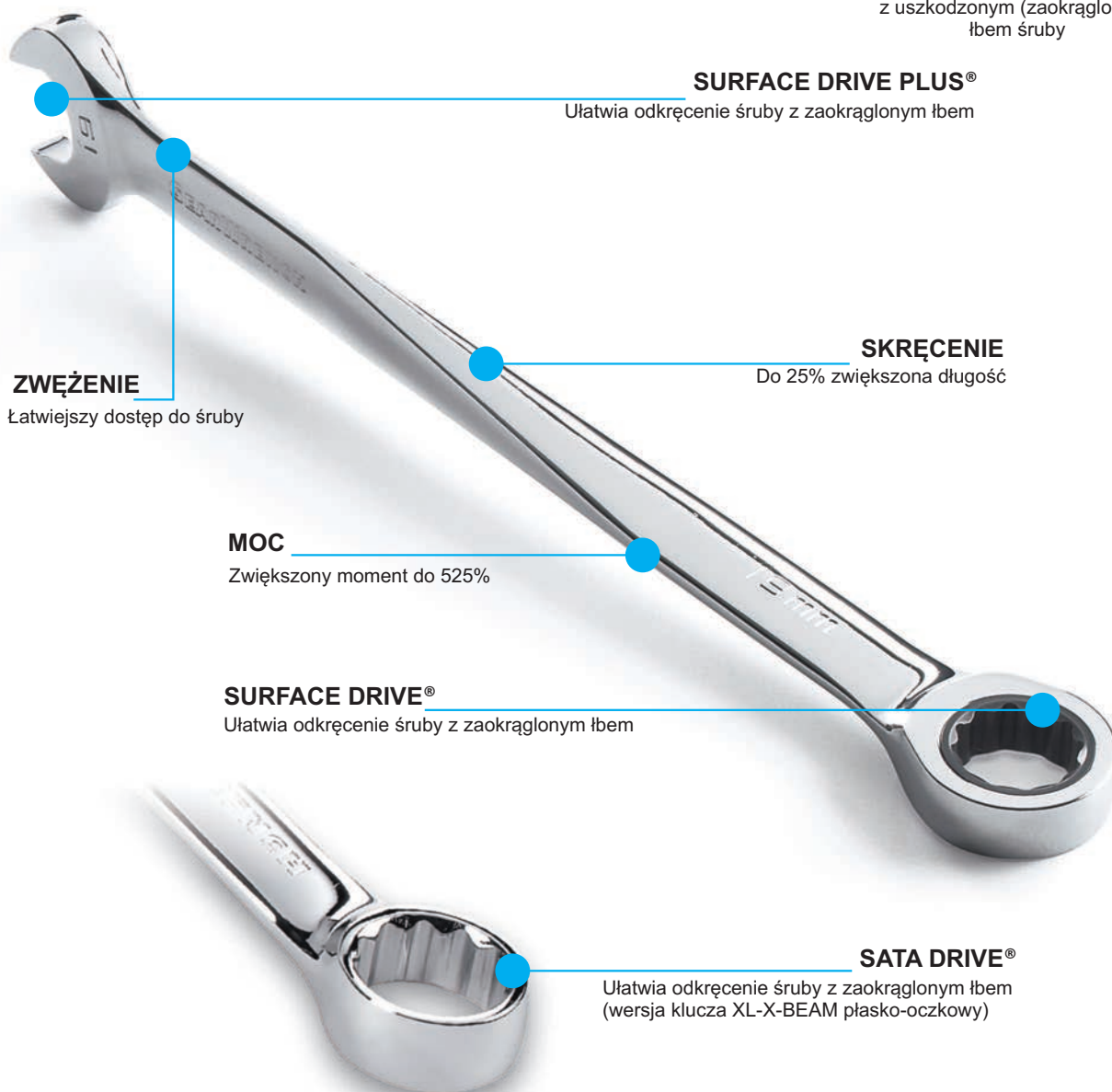

Klucze skrócone o 90°

System SURFACE DRIVE PLUS®
ułatwia odkręcenie śrub
z uszkodzonym (zaokrąglonym)
łbem śruby

KLUCZE PŁASKO – OCZKOWE Z GRZECHOTKĄ GEARWRENCH[®]

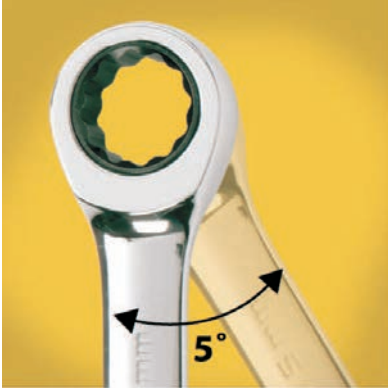

Skok grzechotki 5° w porównaniu ze zwykłą grzechotką, której skok wynosi zwykle 30°



Małe wymiary grzechotki w kluczu płasko-oczkowym pozwalają na łatwą pracę w trudnodostępnych miejscach



SYSTEM SURFACE DRIVE[®]
Ułatwia odkręcenie śruby z zaokrąglonym łbem

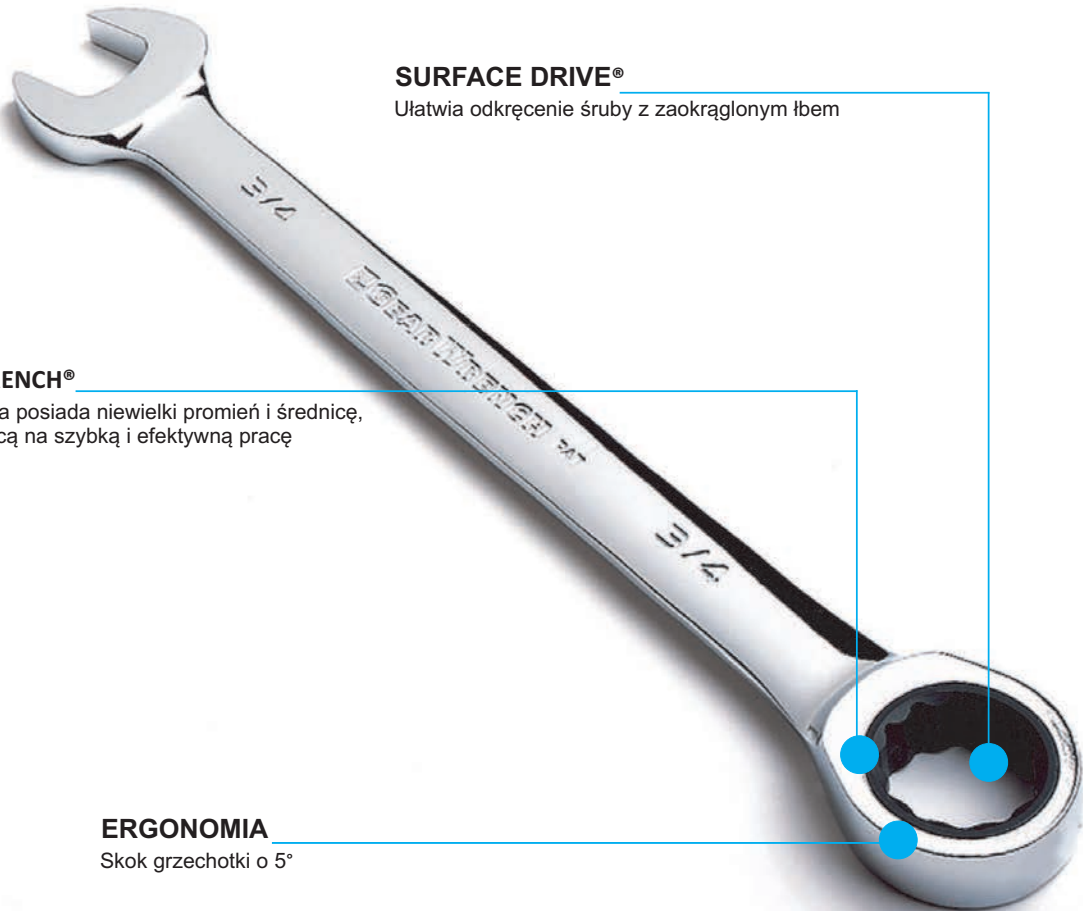

SURFACE DRIVE[®]

Ułatwia odkręcenie śruby z zaokrąglonym łbem

GEARWRENCH[®]

Grzechotka posiada niewielki promień i średnicę, pozwalającą na szybką i efektywną pracę

ERGONOMIA

Skok grzechotki o 5°

KLUCZE PŁASKO – OCZKOWE Z GRZECHOTKĄ GEARWRENCH[®] Z SZYBKĄ ZMIANĄ KIERUNKU



Niewielkie rozmiary grzechotki pozwalają na ich użycie tam gdzie zwykle grzechotki nie mogą zostać zastosowane

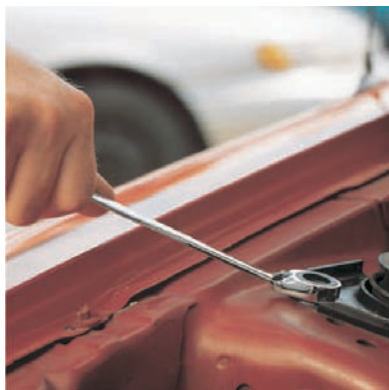

15° odchylenie grzechotki pozwala na wygodną pracę



Wygodny przełącznik kierunku lewo-prawo pozwala na zmianę kierunku grzechotki bez konieczności zdejmowania i obracania klucza

PIERŚCIEŃ CAPSTOP

Przytrzymuje klucz na nakrętce

SZYBKA ZMIANA KIERUNKU

Ergonomiczny przełącznik zmiany kierunku lewo-prawo

ŁATWY DOSTĘP

Odchylenie grzechotki o 15°

ERGONOMIA

Skok grzechotki o 5°

SURFACE DRIVE[®]

Ułatwia odkręcenie śruby z zaokrąglonym łbem



**KLUCZE PŁASKO – OCZKOWE Z GRZECHOTKĄ
GEARWRENCH[®] ŁAMANE**



Powierzchnia antypoślizgowa daje mocny i pewny chwyt



Przegubowa główka ułatwia manipulację grzechotką w zakresie 180°



System **SURFACE DRIVE** ułatwia odkręcanie śruby z zaokrąglonym łbem

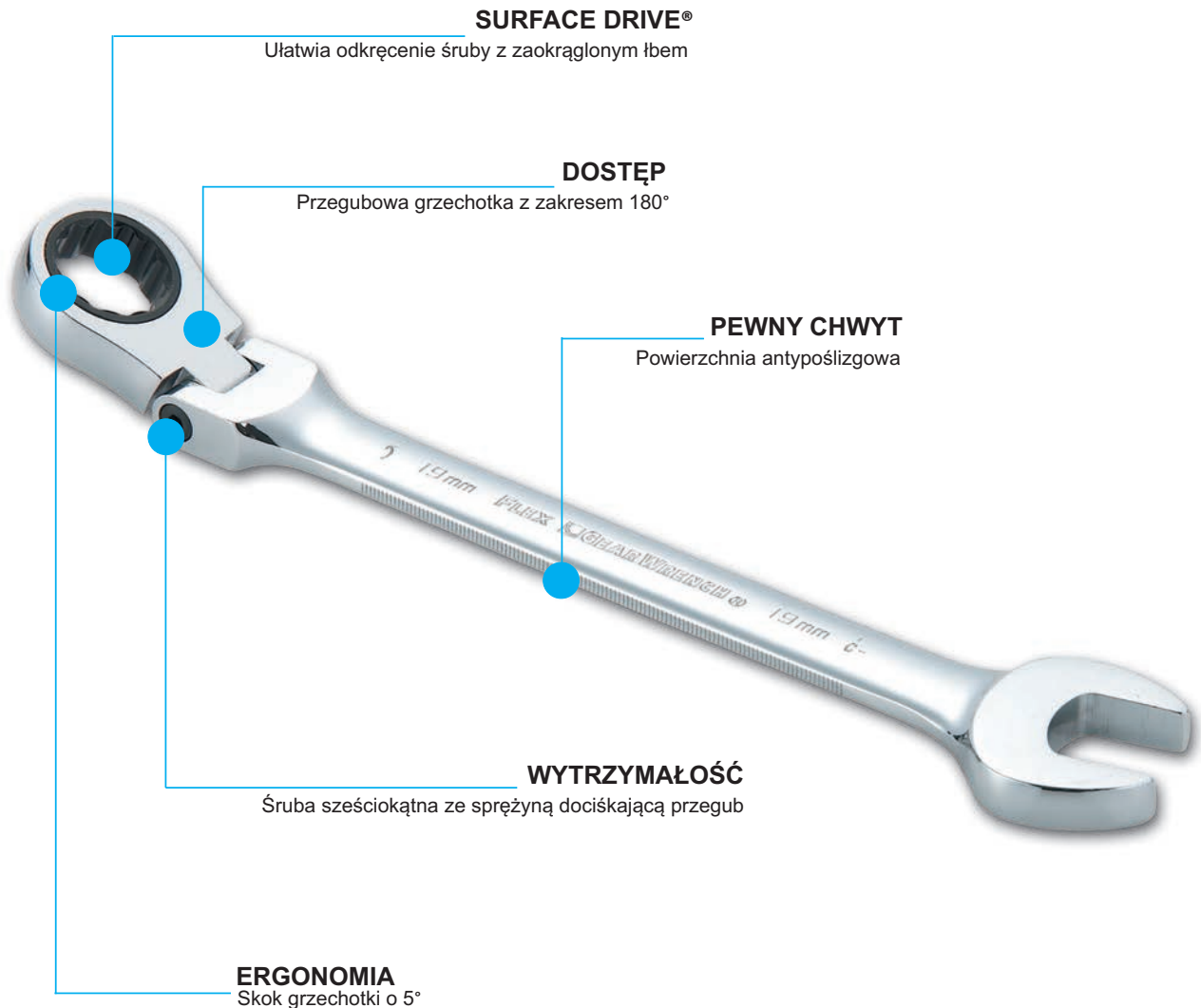

SURFACE DRIVE[®]

Ułatwia odkręcenie śruby z zaokrąglonym łbem

DOSTĘP

Przegubowa grzechotka z zakresem 180°

PEWNY CHWYT

Powierzchnia antypoślizgowa

WYTRZYMAŁOŚĆ

Śruba sześciokątna ze sprężyną dociśkającą przegub

ERGONOMIA

Skok grzechotki o 5°

KLUCZE PŁASKO – OCZKOWE Z GRZECHOTKĄ GEARWRENCH[®] ŁAMANE Z BLOKADĄ



System **SURFACE DRIVE PLUS**[®] ułatwia odkręcenie śrub z uszkodzonym (zaokrąglonym) łbem śruby



Możliwość blokady położenia grzechotki w 13 pozycjach

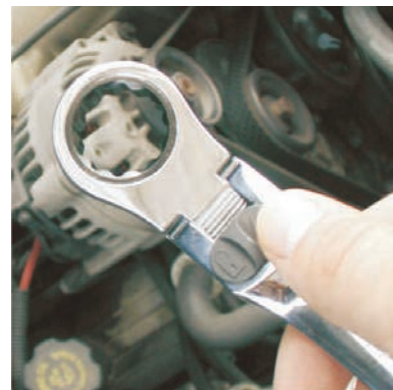

Jednopalcowy przełącznik blokady położenia grzechotki

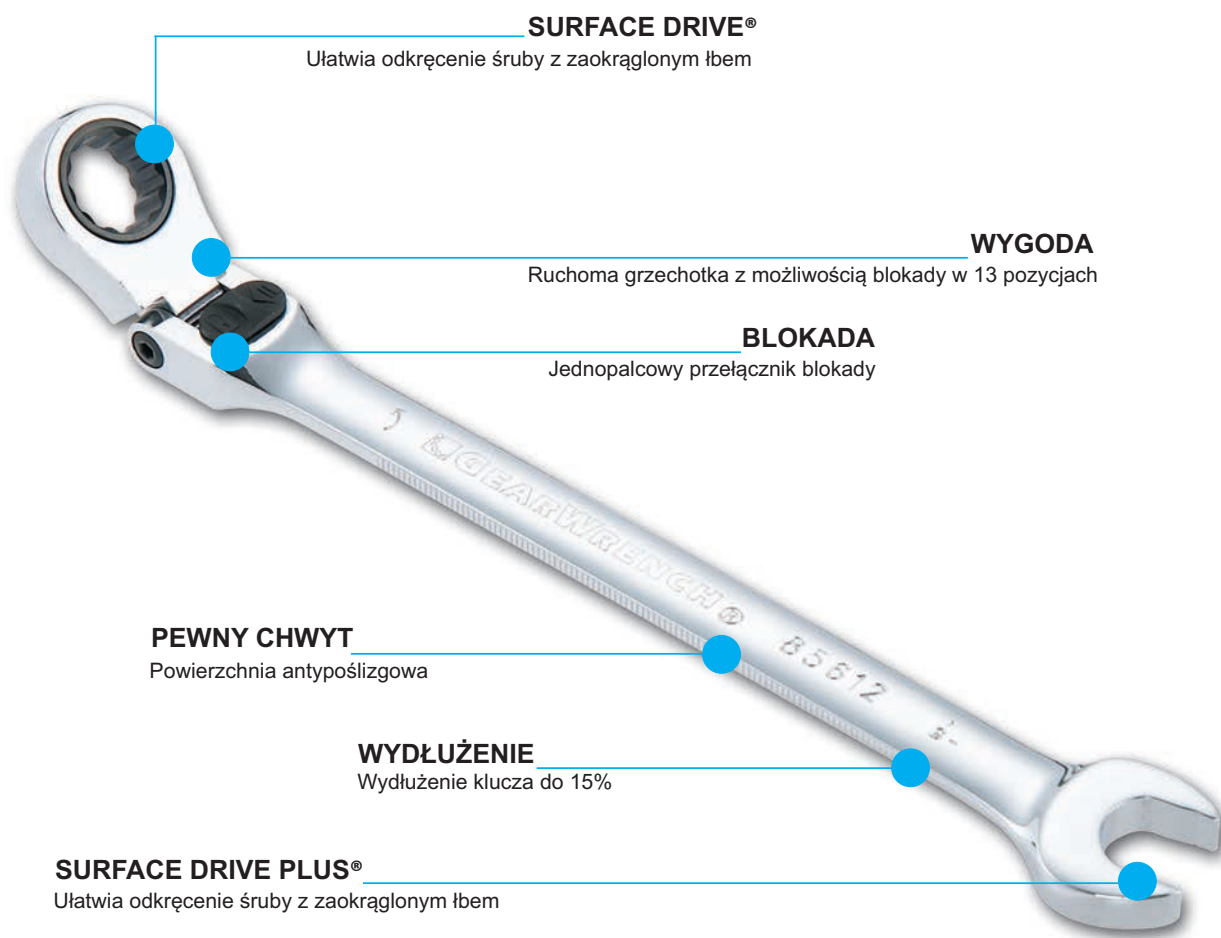

SURFACE DRIVE[®]

Ułatwia odkręcenie śruby z zaokrąglonym łbem

WYGODA

Ruchoma grzechotka z możliwością blokady w 13 pozycjach

BLOKADA

Jednopalcowy przełącznik blokady

PEWNY CHWYT

Powierzchnia antypoślizgowa

WYDŁUŻENIE

Wydłużenie klucza do 15%

SURFACE DRIVE PLUS[®]

Ułatwia odkręcenie śruby z zaokrąglonym łbem

NOWOŚĆ

**KLUCZE PŁASKO-OCZKOWE
Z GRZECHOTKĄ**

SATA[®]
NARZĘDZIA RĘCZNE Z DOŻYWOTNIĄ GWARANCJĄ

**KLUCZE PŁASKO – OCZKOWE
Z PODWÓJNĄ GRZECHOTKĄ**

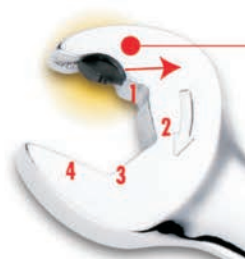

Wydajność

Opatentowana część płaska klucza płasko-oczkowego z mechanizmem pinowym z czterema punktami podparcia, pozwalająca na szybszą i wygodniejszą pracę

Surface Drive[®]

Ułatwia odkręcenie śruby z zaokrąglonym łbem

Ergonomia

Skok grzechotki o 5°



**FUNKCJA GRZECHOTKI
NA OBU STRONACH KLUCZA**

**Uczyń swoją pracę przyjemniejszą
zmień klucz na zaawansowaną technologię SATA**

**ZESTAW 8 KLUCZY PŁASKO - OCZKOWYCH
XL - XBEAM Z GRZECHOTKĄ**

KOD TOWARU	ILOŚĆ	CENA NETTO	CENA BRUTTO
08015	8	380,00 zł	467,40 zł
ZAWARTOŚĆ	8 mm, 10 mm, 12 mm, 13 mm, 14 mm, 15 mm, 17 mm, 19 mm		

**ZESTAW 10 KLUCZY PŁASKO - OCZKOWYCH
XL - XBEAM Z GRZECHOTKĄ**

KOD TOWARU	ILOŚĆ	CENA NETTO	CENA BRUTTO
08016	10	495,00 zł	608,85 zł
ZAWARTOŚĆ	8 mm, 10 mm, 12 mm, 13 mm, 14 mm, 15 mm, 16 mm, 17 mm, 18 mm, 19 mm		

**ZESTAW 7 KLUCZY PŁASKO - OCZKOWYCH
Z GRZECHOTKĄ GEARWRENCH**

KOD TOWARU	ILOŚĆ	CENA NETTO	CENA BRUTTO
09023	7	271,00 zł	333,33 zł
ZAWARTOŚĆ	5/16", 3/8", 7/16", 1/2", 9/16", 5/8", 3/4"		

**ZESTAW 12 KLUCZY PŁASKO-OCZKOWYCH
Z PODWÓJNĄ GRZECHOTKĄ**

KOD TOWARU	ILOŚĆ	CENA NETTO	CENA BRUTTO
09040 NEW	12	541,00 zł	665,43 zł
ZAWARTOŚĆ	8 mm, 9 mm, 10 mm, 11 mm, 12 mm, 13 mm, 14 mm, 15 mm, 16 mm, 17 mm, 18 mm, 19 mm		

**ZESTAW 6 KLUCZY OCZKOWYCH DWUSTRONNYCH
Z GRZECHOTKĄ**

KOD TOWARU	ILOŚĆ	CENA NETTO	CENA BRUTTO
09025	6	339,00 zł	416,97 zł
ZAWARTOŚĆ	8 x 9 mm, 10 x 11 mm, 12 x 13 mm, 14 x 15 mm, 16 x 18 mm, 17 x 19 mm		

**ZESTAW 8 KLUCZY PŁASKO - OCZKOWYCH
Z GRZECHOTKĄ**

KOD TOWARU	ILOŚĆ	CENA NETTO	CENA BRUTTO
09079	8	319,00 zł	392,37 zł
ZAWARTOŚĆ	8 mm, 10 mm, 11 mm, 12 mm, 13 mm, 14 mm, 17 mm, 19 mm		

**ZESTAW 7 KLUCZY PŁASKO - OCZKOWYCH
ŁAMANYCH Z BLOKADĄ Z GRZECHOTKĄ**

KOD TOWARU	ILOŚĆ	CENA NETTO	CENA BRUTTO
09043	7	667,00 zł	820,41 zł
ZAWARTOŚĆ	10 mm, 12 mm, 13 mm, 14 mm, 15 mm, 17 mm, 19 mm		

**ZESTAW 3 KLUCZY PŁASKO - OCZKOWYCH
Z PODWÓJNĄ GRZECHOTKĄ**

KOD TOWARU	ILOŚĆ	CENA NETTO	CENA BRUTTO
09075 NEW	3	116,00 zł	142,68 zł
ZAWARTOŚĆ	10 mm, 13 mm, 17 mm		



**ZESTAW 6 KLUCZY PŁASKO - OCZKOWYCH
ZE ZMIANĄ KIERUNKU Z GRZECHOTKĄ**

KOD TOWARU	ILOŚĆ	CENA NETTO	CENA BRUTTO
09080	6	292,00 zł	359,16 zł
ZAWARTOŚĆ	10 mm, 12 mm, 13 mm, 14 mm, 17 mm, 19 mm		

**ZESTAW 5 KLUCZY PŁASKO - OCZKOWYCH
ŁAMANYCH Z GRZECHOTKĄ**

KOD TOWARU	ILOŚĆ	CENA NETTO	CENA BRUTTO
09082	5	260,00 zł	319,80 zł
ZAWARTOŚĆ	10 mm, 11 mm, 12 mm, 13 mm, 14 mm		

**ZESTAW 5 KLUCZY PŁASKO - OCZKOWYCH
ZE ZMIANĄ KIERUNKU Z GRZECHOTKĄ**

KOD TOWARU	ILOŚĆ	CENA NETTO	CENA BRUTTO
09083	5	216,00 zł	265,68 zł
ZAWARTOŚĆ	10 mm, 11 mm, 12 mm, 13 mm, 14 mm		

**ZESTAW 3 ADAPTERÓW DO KLUCZY
PŁASKO - OCZKOWYCH Z GRZECHOTKĄ**

KOD TOWARU	ILOŚĆ	CENA NETTO	CENA BRUTTO
09084	3	99,00 zł	121,77 zł
ZAWARTOŚĆ	1/4" X 10 mm, 3/8" x 13 mm, 1/2" x 19 mm		

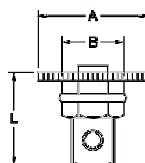

**ADAPTER DO KLUCZY PŁASKO - OCZKOWYCH
Z GRZECHOTKĄ**

KOD TOWARU	ROZMIAR	L(mm)	A(mm)	B(mm)	SZT/OP.ZB.	WAGA	CENA NETTO	CENA BRUTTO
46654	1/4"x10mm	20,3	22,0	9,9	10/250	3,6	28,00 zł	34,44 zł
46655	3/8"x13mm	24,3	26,6	12,9	10/250	4,5	33,00 zł	40,59 zł
46656	1/2"x19mm	29,3	34,5	18,9	10/80	8,0	38,00 zł	46,74 zł



**KLUCZ PŁASKO - OCZKOWY Z GRZECHOTKĄ
XL-X-BEAM**

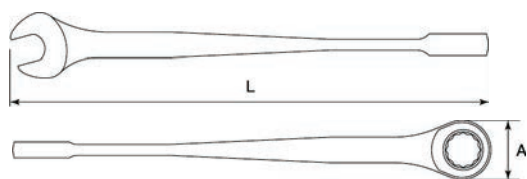

KOD TOWARU	ROZMIAR	L(mm)	A(mm)	SZT.	CENA NETTO	CENA BRUTTO
46301	8 mm	150	16,5	6	37,00 zł	45,51 zł
46302	9 mm	165	17,8	6	39,00 zł	47,97 zł
46303	10 mm	180	19,8	6	41,00 zł	50,43 zł
46304	11 mm	195	21,7	6	45,00 zł	55,35 zł
46305	12 mm	207	23,0	6	47,00 zł	57,81 zł
46306	13 mm	220	25,0	6	49,00 zł	60,27 zł
46307	14 mm	235	26,3	6	51,00 zł	62,73 zł
46308	15 mm	250	28,7	6	56,00 zł	68,88 zł
46309	16 mm	260	30,5	6	58,00 zł	71,34 zł
46310	17 mm	275	31,5	6	61,00 zł	75,03 zł
46311	18 mm	290	32,5	6	66,00 zł	81,18 zł
46312	19 mm	305	34,0	6	70,00 zł	86,10 zł

KLUCZ OCZKOWY Z GRZECHOTKĄ DWUSTRONNY

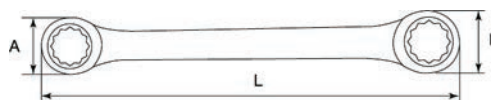

KOD TOWARU	ROZMIAR	L(mm)	A(mm)	B(mm)	SZT.	CENA NETTO	CENA BRUTTO
46200	8 x 10 mm	128	16,0	19,0	6	53,00 zł	65,19 zł
46201	8 x 9 mm	130	16,0	17,0	6	52,00 zł	63,96 zł
46202	10 x 11 mm	150	19,0	18,5	6	55,00 zł	67,65 zł
46203	12 x 13 mm	170	21,7	23,0	6	60,00 zł	73,80 zł
46204	14 x 15 mm	190	25,9	26,7	6	66,00 zł	81,18 zł
46205	16 x 18 mm	210	28,7	31,5	6	73,00 zł	89,79 zł
46206	17 x 19 mm	230	30,5	32,5	6	79,00 zł	97,17 zł

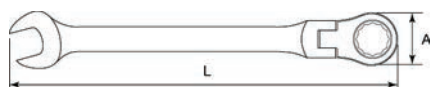
**KLUCZ PŁASKO - OCZKOWY Z GRZECHOTKĄ
ŁAMANY CALOWY**

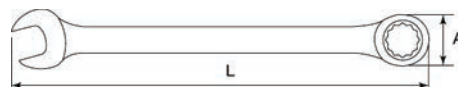

KOD TOWARU	ROZMIAR	L(mm)	A(mm)	SZT.	CENA NETTO	CENA BRUTTO
46471	5/16"	140	16,0	6	43,00 zł	52,89 zł
46472	3/8"	159	19,0	6	46,00 zł	56,58 zł
46473	7/16"	165	20,6	6	51,00 zł	62,73 zł
46474	1/2"	178	21,7	6	56,00 zł	68,88 zł
46475	9/16"	190	25,9	6	58,00 zł	71,34 zł
46476	5/8"	208	28,7	6	68,00 zł	83,64 zł
46477	11/16"	225	30,5	6	71,00 zł	87,33 zł
46478	3/4"	248	34,0	6	81,00 zł	99,63 zł
46479	13/16"	291	39,0	6	84,00 zł	103,32 zł
46480	7/8"	333	45,5	6	92,00 zł	113,16 zł
46481	15/16"	333	45,5	6	102,00 zł	125,46 zł
46482	1"	333	45,5	6	125,00 zł	153,75 zł

KLUCZ PŁASKO - OCZKOWY Z PODWÓJNĄ GRZECHOTKĄ

KOD TOWARU	ROZMIAR	L(mm)	A(mm)	SZT.	CENA NETTO	CENA BRUTTO
43220	5,5 mm	125	16	6	28,00 zł	34,44 zł
43221	6 mm	125	16	6	29,00 zł	35,67 zł
43222	7 mm	133	16	6	30,00 zł	36,90 zł
43201NEW	8 mm	140	16,0	6	32,00 zł	39,36 zł
43202NEW	9 mm	149	17,5	6	34,00 zł	41,82 zł
43203NEW	10 mm	159	19,0	6	36,00 zł	44,28 zł
43204NEW	11 mm	165	20,6	6	39,00 zł	47,97 zł
43205NEW	12 mm	171	21,7	6	41,00 zł	50,43 zł
43206NEW	13 mm	178	23,6	6	43,00 zł	52,89 zł
43207NEW	14 mm	190	25,9	6	45,00 zł	55,35 zł
43208NEW	15 mm	199	27,2	6	49,00 zł	60,27 zł
43209NEW	16 mm	208	28,7	6	52,00 zł	63,96 zł
43210NEW	17 mm	225	30,5	6	55,00 zł	67,65 zł
43211NEW	18 mm	236	31,5	6	58,00 zł	71,34 zł
43212NEW	19 mm	248	34,0	6	63,00 zł	77,49 zł
43213NEW	21 mm	291	39,0	4	74,00 zł	91,02 zł
43214NEW	22 mm	291	39,0	4	81,00 zł	99,63 zł
43215NEW	24 mm	333	45,5	4	103,00 zł	126,69 zł
43216NEW	24 mm	333	45,5	4	113,00 zł	138,99 zł
43217	27 mm	359	49,0	4	134,00 zł	164,82 zł
43218	30 mm	402	54,0	2	162,00 zł	199,26 zł
43219	32 mm	425	58,0	2	177,00 zł	217,71 zł

**KLUCZ PŁASKO - OCZKOWY Z GRZECHOTKĄ
ŁAMANY METRYCZNY**

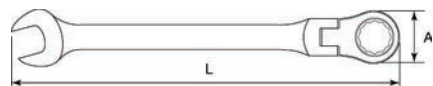

KOD TOWARU	ROZMIAR	L(mm)	A(mm)	SZT.	CENA NETTO	CENA BRUTTO
46421	8 mm	140	17	6	41,00 zł	50,43 zł
46422	9 mm	149	17,8	6	44,00 zł	54,12 zł
46401	10 mm	159	19,0	6	46,00 zł	56,58 zł
46402	11 mm	165	20,6	6	51,00 zł	62,73 zł
46403	12 mm	171	21,7	6	53,00 zł	65,19 zł
46404	13 mm	178	23,6	6	56,00 zł	68,88 zł
46405	14 mm	190	25,9	6	58,00 zł	71,34 zł
46406	15 mm	199	27,2	6	64,00 zł	78,72 zł
46407	16 mm	208	28,7	6	68,00 zł	83,64 zł
46408	17 mm	225	30,5	6	71,00 zł	87,33 zł
46409	18 mm	236	31,5	6	75,00 zł	92,25 zł
46410	19 mm	248	34,0	6	81,00 zł	99,63 zł
46412	21 mm	291	39,0	4	97,00 zł	119,31 zł
46413	22 mm	291	39,0	4	107,00 zł	131,61 zł
46414	24 mm	333	45,5	4	136,00 zł	167,28 zł
46415	25 mm	333	45,5	4	149,00 zł	183,27 zł



KLUCZ PŁASKO - OCZKOWY XL Z GRZECHOTKĄ ŁAMANY Z BLOKADĄ

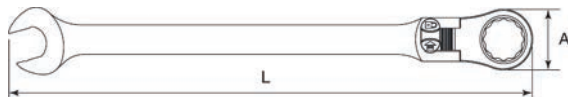

KOD TOWARU	ROZMIAR	L(mm)	A(mm)	SZT.	CENA NETTO	CENA BRUTTO
46801	8 mm	146	16,0	6	78,00 zł	95,94 zł
46802	9 mm	159	17,5	6	81,00 zł	99,63 zł
46803	10 mm	171	19,0	6	85,00 zł	104,55 zł
46804	11 mm	183	20,6	6	92,00 zł	113,16 zł
46805	12 mm	195	21,7	6	100,00 zł	123,00 zł
46806	13 mm	207	23,6	6	105,00 zł	129,15 zł
46807	14 mm	219	25,9	6	110,00 zł	135,30 zł
46808	15 mm	231	27,2	6	116,00 zł	142,68 zł
46809	16 mm	242	28,7	6	119,00 zł	146,37 zł
46810	17 mm	254	30,5	6	125,00 zł	153,75 zł
46811	18 mm	267	31,5	6	133,00 zł	163,59 zł
46812	19 mm	280	34,0	6	137,00 zł	168,51 zł
46813	20 mm	297	39,0	6	141,00 zł	173,43 zł
46814	21 mm	316	39,0	6	145,00 zł	178,35 zł
46815	22 mm	335	39,0	6	158,00 zł	194,34 zł
46816	24 mm	356	45,5	6	185,00 zł	227,55 zł
46817	25 mm	378	45,5	6	196,00 zł	241,08 zł



KLUCZ PŁASKO - OCZKOWY Z GRZECHOTKĄ I PRZEŁĄCZNIKIEM ZMIANY KIERUNKU



KOD TOWARU	ROZMIAR	L(mm)	A(mm)	SZT.	CENA NETTO	CENA BRUTTO
46601	8 mm	140	16,9	6	32,00 zł	39,36 zł
46602	9 mm	149	17,5	6	36,00 zł	44,28 zł
46603	10 mm	159	19,8	6	37,00 zł	45,51 zł
46604	11 mm	165	21,6	6	41,00 zł	50,43 zł
46605	10 mm	171	23,0	6	44,00 zł	54,12 zł
46606	13 mm	178	24,6	6	46,00 zł	56,58 zł
46607	14 mm	190	26,3	6	47,00 zł	57,81 zł
46608	15 mm	199	28,4	6	53,00 zł	65,19 zł
46609	16 mm	208	30,1	6	55,00 zł	67,65 zł
46610	17 mm	225	31,8	6	58,00 zł	71,34 zł
46611	18 mm	236	33,2	6	61,00 zł	75,03 zł
46612	19 mm	248	34,0	6	68,00 zł	83,64 zł
46613	21 mm	291	39,0	6	79,00 zł	97,17 zł
46614	22 mm	291	39,0	4	85,00 zł	104,55 zł
46615	24 mm	333	45,5	4	109,00 zł	134,07 zł
46616	25 mm	333	45,5	4	125,00 zł	153,75 zł

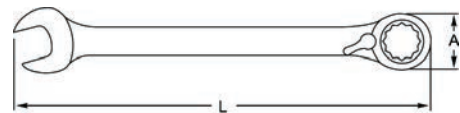

ZESTAWY KLUCZY NASADOWYCH PRZELOTOWYCH PASS-THRU[®]

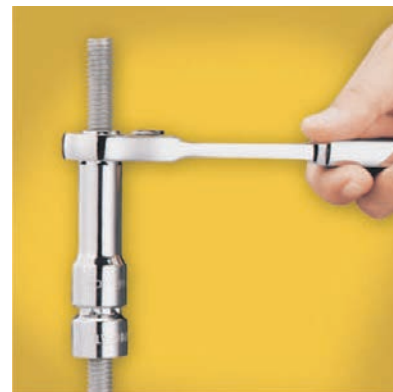

Nowy system nasadek przelotowych **PASS - THRU[®]** daje nowe możliwości zastosowania kluczy nasadowych. Grzechotka posiada mocny mechanizm zębatkowy wykonany z hartowanej stali. Posiada niewielkie rozmiary oraz niewielki skok (tylko 5° - 72 zęby). Nasadki przelotowe **VORTEX[™]** mają bardzo cienkie ścianki, pozwalające na pracę w miejscach, gdzie konwencjonalne nasadki zawiodą. System eliminuje potrzebę stosowania długich nasadek, jednocześnie dając szeroki zakres zastosowań. 50% mniejsze rozmiary połączenia grzechotka-nasadka niż w przypadku konwencjonalnego systemu grzechotkowego. 40% większa stabilność połączeń nasadka/przedłużka-grzechotka.

ERGONOMIA

Skok grzechotki o 5°

PRODUKTYWNOŚĆ

System przelotowych nasadek eliminuje potrzebę posiadania kompletu długich nasadek

ERGONOMIA

Do 50 % niższa grzechotka i nasadki

WYTRZYMAŁOŚĆ

Do 40 % mocniejsza grzechotka

ERGONOMIA

Nasadki typu **Vortex[™]** - nasadki cienkościennie z przełotem

ERGONOMIA

Adapter pozwalający stosować zwykłe nasadki



ZESTAWY KLUCZY NASADOWYCH PRZELOTOWYCH PASS - THRU®

ZESTAW 25 CZĘŚCIOWY KLUCZY NASADOWYCH PRZELOTOWYCH PASS-THRU® 1/4" METRYCZNYCH I CALOWYCH

KOD TOWARU	ILOŚĆ	CENA NETTO	CENA BRUTTO
09131	25 SZT	275,00 zł	338,25 zł
ZAWARTOŚĆ			
13 SZT. NASADEK VORTEX™ METR 1/4": 3,5 4 4,5 5 5,5 6 7 8 9 10 11 12 13 mm			
9 SZT. NASADEK VORTEX 1/4" CAL: 5/32" 3/16" 7/32" 1/4" 9/32" 5/16" 3/8" 7/16" 1/2"			
3 SZT. AKCESORIÓW: 1/4" GRZECHOTKA PASS-THRU® 1/4" PRZEDŁUŻKI VORTEX 3" 1/4" ADAPTER SZYBKOMOCUJĄCY			



ZESTAW 30 CZĘŚCIOWY KLUCZY NASADOWYCH PRZELOTOWYCH PASS-THRU® 1/4" I 3/8" METRYCZNYCH

KOD TOWARU	ILOŚĆ	CENA NETTO	CENA BRUTTO
09132	30 SZT	525,00 zł	645,75 zł
ZAWARTOŚĆ			
13 SZT. NASADEK VORTEX™ METR 1/4": 3,5 4 4,5 5 5,5 6 7 8 9 10 11 12 13 mm			
10 SZT. NASADEK VORTEX™ METR 3/8": 10 11 12 13 14 15 16 17 18 19 mm			
7 SZT. AKCESORIÓW: 1/4" I 3/8" GRZECHOTKI PASS-THRU® 1/4" I 3/8" PRZEDŁUŻKI VORTEX™ 3" 1/4" ADAPTER SZYBKOMOCUJĄCY 3/8"x1/4" M ADAPTER SZYBKOMOCUJĄCY 3/8"x3/8" M ADAPTER SZYBKOMOCUJĄCY			



ZESTAW 12 CZĘŚCIOWY KLUCZY NASADOWYCH PRZELOTOWYCH PASS-THRU® 1/2" METRYCZNYCH

KOD TOWARU	ILOŚĆ	CENA NETTO	CENA BRUTTO
09133	12	625,00 zł	768,75 zł
ZAWARTOŚĆ			
9 SZT. NASADEK VORTEX™ METR 1/2": 19 20 21 22 24 27 30 32 34 mm			
3 SZT. AKCESORIÓW: 1/2" GRZECHOTKA PASS-THRU® 1/2" PRZEDŁUŻKA VORTEX™ 6" 1/2" ADAPTER SZYBKOMOCUJĄCY			



ZESTAW 21 CZĘŚCIOWY KLUCZY NASADOWYCH PRZELOTOWYCH PASS-THRU® 3/8" METRYCZNYCH I CALOWYCH

KOD TOWARU	ILOŚĆ	CENA NETTO	CENA BRUTTO
09134	21	387,00 zł	476,01 zł
ZAWARTOŚĆ			
10 SZT. NASADEK VORTEX METR 3/8": 10 11 12 13 14 15 16 17 18 19 mm			
7 SZT. NASADEK VORTEX™ 3/8" CAL: 3/8" 7/16" 1/2" 5/8" 9/16" 11/16" 3/4"			
4 SZT. AKCESORIÓW: 3/8" GRZECHOTKA PASS-THRU® 3/8" PRZEDŁUŻKA VORTEX™ 3" 3/8"x1/4" M ADAPTER SZYBKOMOCUJĄCY 3/8"x3/8" M ADAPTER SZYBKOMOCUJĄCY			



ZESTAWY KLUCZY NASADOWYCH



Narzędzia ręczne marki SATA są przeznaczone do wykorzystania w różnych gałęziach przemysłu od warsztatu samochodowego poprzez konserwację urządzeń i naprawy. Marka SATA oferuje szeroki asortyment produktów do wyboru w różnie skonfigurowanych zestawach. Narzędzia SATA są idealnym wyborem. Każdy element narzędzia marki SATA oferuje wyjątkową jakość w atrakcyjnej cenie. Walizki narzędzi marki SATA wykonane są z wysokiej jakości materiałów (PE), które są bardzo trwałe, bezpieczne, mocne oraz poręczne. W porównaniu z tradycyjnymi metalowymi opakowaniami walizki narzędziowe SATA są lżejsze i znacznie bezpieczniejsze, ponieważ nie mają ostrych krawędzi i są odporne na korozję.

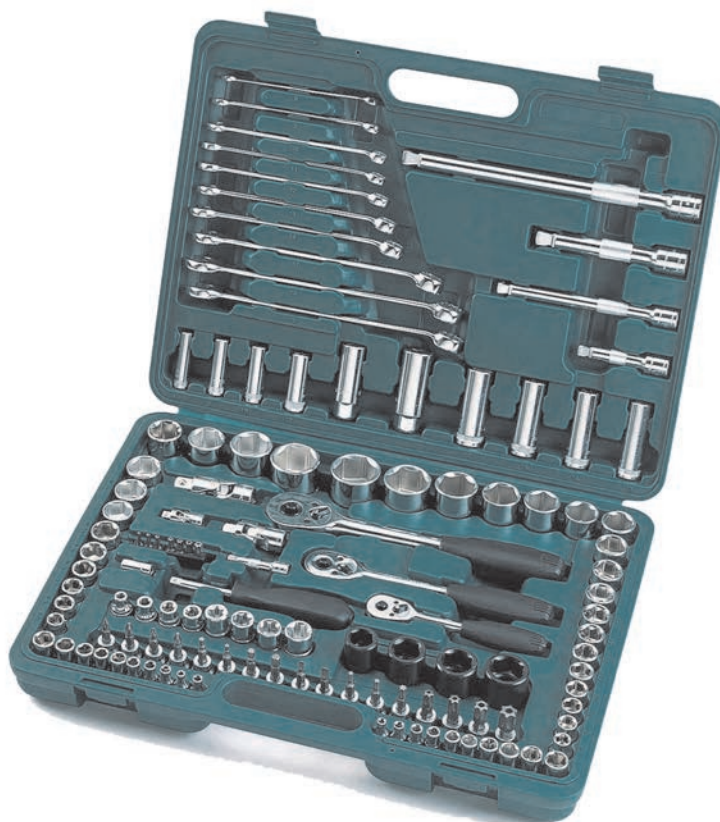

**ZESTAW 25 CZĘŚCIOWY KLUCZY
NASADOWYCH 1/4" METRYCZNYCH**

KOD TOWARU	ILOŚĆ	CENA NETTO	CENA BRUTTO
09001	25	193,00 zł	237,39 zł

ZAWARTOŚĆ:

14 SZT. NASADEK 6-KĄTNYCH 1/4"
3,5 4 4,5 5 5,5 6 7 8 9 10 11 12 13 14 mm
5 SZT. NASADEK 6-KĄTNYCH 1/4" DŁUGICH
8 10 11 12 13 mm
6 SZT. AKCESORIÓW:
1/4" Profesjonalna grzechotka szybkoomocująca
1/4" Rękojeść wkrętakowa
1/4" Przedłużka 2" 4"
1/4" Rękojeść przesuwana typu T
1/4" Przegub uniwersalny

**ZESTAW 25 CZĘŚCIOWY KLUCZY
NASADOWYCH 1/4" METRYCZNYCH**

KOD TOWARU	ILOŚĆ	CENA NETTO	CENA BRUTTO
09002	38	225,00 zł	313,65 zł

ZAWARTOŚĆ:

14 SZT. NASADEK 6-KĄTNYCH 1/4"
3,5 4 4,5 5 5,5 6 7 8 9 10 11 12 13 14 mm
18 SZT. NASADEK BITÓW 1/4"
PIASKIE 4,0 5,5 6,5 mm
PHILLIPS #1 #2
POZIDRIV #1 #2
TORX 10 15 20 25 30 40
HEX 3 4 5 6 8 mm
6 SZT. AKCESORIÓW:
1/4" Profesjonalna grzechotka szybkoomocująca
1/4" Rękojeść wkrętakowa
1/4" Rękojeść przesuwana typu T
1/4" Przedłużka 2" 4"
1/4" Przegub uniwersalny

**ZESTAW 13 CZĘŚCIOWY KLUCZY
NASADOWYCH 1/4" METRYCZNYCH NA PANELU**

KOD TOWARU	ILOŚĆ	SZT.	CENA NETTO	CENA BRUTTO
09521	13	6	84,00 zł	103,32 zł

ZAWARTOŚĆ:

11 SZT. NASADEK 6-KĄTNYCH 1/4"
4 5 6 7 8 9 10 11 12 13 14 mm
2 SZT. AKCESORIÓW:
Profesjonalna grzechotka szybkoomocująca
Przedłużka 2"

**ZESTAW 58 KLUCZY NASADOWYCH 3/8"
METRYCZNYCH**

KOD TOWARU	ILOŚĆ	CENA NETTO	CENA BRUTTO
09004	58	493,00 zł	606,39 zł

ZAWARTOŚĆ:

18 SZT. NASADEK 6-KĄTNYCH 6 7 8 9 10 11 12 13
14 15 16 17 18 19 20 21 22 24 mm
9 SZT. NASADEK 6-KĄTNYCH DŁUGICH 8 10 11
12 13 14 15 17 19 MM
2 SZT. NASADEK DO ŚWIEC 16 21 mm
PŁASKIE 5,5 6,5 8
PHILLIPS #1 #2 #3
POZIDRIV #1 #2
TORX 10 15 20 25 30 40 45 50 55
HEX 3 4 5 6 7 8 10
5 SZT. AKCESORIÓW:
Profesjonalna grzechotka szybkoomocująca
Przedłużka 3" 10"
Przegub uniwersalny
3-drożny adapter 1/2" F x 3/8" M

**ZESTAW 14 CZĘŚCIOWY KLUCZY
NASADOWYCH 3/8" METRYCZNYCH**

KOD TOWARU	ILOŚĆ	SZT.	CENA NETTO	CENA BRUTTO
09523	14	4	119,00 zł	146,37 zł

ZAWARTOŚĆ:

12 SZT. NASADEK 6 KĄTNYCH METRYCZNYCH 8 9 10
11 12 13 14 15 16 17 18 19 mm
2 SZT. AKCESORIÓW:
Profesjonalna grzechotka szybkoomocująca
Przedłużka 3"

**ZESTAW 13 CZĘŚCIOWY KLUCZY
NASADOWYCH 1/2" METRYCZNYCH NA PANELU**

KOD TOWARU	ILOŚĆ	SZT.	CENA NETTO	CENA BRUTTO
09525	13	2	170,00 zł	209,10 zł

ZAWARTOŚĆ:

11 SZT. NASADEK 12 KĄTNYCH METRYCZNYCH 10 12 13
14 15 16 17 18 19 22 24 mm
2 SZT. AKCESORIÓW:
Profesjonalna grzechotka szybkoomocująca
Przedłużka 5"

**ZESTAW 20 CZĘŚCIOWY KLUCZY
NASADOWYCH 1/2" METRYCZNYCH**

KOD TOWARU	ILOŚĆ	CENA NETTO	CENA BRUTTO
09005	20	318,00 zł	391,14 zł

ZAWARTOŚĆ:

12 SZT. NASADEK 6-KĄTNYCH 10 11 12 13 14
15 16 17 18 19 22 24 mm
3 SZT. NASADEK 6-KĄTNYCH DŁUGICH 13 17
19 mm
1 SZT. NASADEK DŁUGICH DO ŚWIEC
16 mm
4 SZT. AKCESORIÓW:
Profesjonalna grzechotka szybkoomocująca
Przedłużka 10"
Przegub uniwersalny
3-drożny adapter 3/8" F x 1/2" M.

**ZESTAW 46 CZĘŚCIOWY KLUCZY
NASADOWYCH 1/2" METRYCZNYCH I CALOWYCH**

KOD TOWARU	ILOŚĆ	CENA NETTO	CENA BRUTTO
09006	46	609,00 zł	749,07 zł

ZAWARTOŚĆ:

20 SZT. NASADEK 6-KĄTNYCH 8 9 10 11 12 13
14 15 16 17 18 19 20 21 22 23 24 27 30 32 mm
7 SZT. NASADEK 6-KĄTNYCH DŁUGICH 10 12
13 14 15 17 19 mm
2 SZT. NASADEK DŁUGICH DO ŚWIEC
16 21 mm
11 SZT. NASADEK 6-KĄTNYCH CALOWYCH
3/8" 7/16" 1/2" 9/16" 5/8" 11/16" 3/4" 13/16" 7/8"
15/16" 1"
6 SZT. AKCESORIÓW:
Profesjonalna grzechotka szybkoomocująca
Rękojeść łamana 10"
Przedłużka 5" 10"
Przegub uniwersalny
3-drożny adapter 3/8" F x 1/2" M.

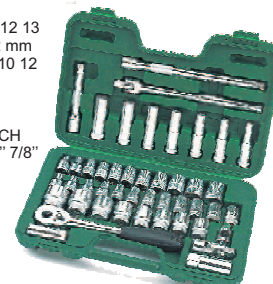

**ZESTAW 24 CZĘŚCIOWY KLUCZY
NASADOWYCH 1/2" METRYCZNYCH**

KOD TOWARU	ILOŚĆ	CENA NETTO	CENA BRUTTO
09060	24	388,00 zł	477,24 zł
09060 - 6	24	388,00 zł	477,24 zł

ZAWARTOŚĆ: (09060-6)

 19 SZT. NASADEK 12-KĄTNYCH 9 10 11 12 13
14 15 16 17 18 19 20 21 22 23 24 27 30 32 mm

5 SZT. AKCESORIÓW:

Profesjonalna grzechotka szybkoemocująca

Przedłużka 5" 10"

Przegub uniwersalny

Uchwyt typu T

ZAWARTOŚĆ: (09060)

19 SZT. NASADEK 6-KĄTNYCH 9 10 11 12 13 14

15 16 17 18 19 20 21 22 23 24 27 30 32 mm

5 SZT. AKCESORIÓW:

Profesjonalna grzechotka szybkoemocująca

Przedłużka 5" 10"

Przegub uniwersalny

Uchwyt typu T

**ZESTAW 58 CZĘŚCIOWY KLUCZY
NASADOWYCH 1/2" METRYCZNYCH**

KOD TOWARU	ILOŚĆ	CENA NETTO	CENA BRUTTO
09007	58	598,00 zł	735,54 zł

ZAWARTOŚĆ:

17 SZT. NASADEK 6-KĄTNYCH 10 11 12 13 14

15 16 17 18 19 20 21 22 24 27 30 32 mm

8 SZT. NASADEK 6-KĄTNYCH DŁUGICH

10 11 12 13 14 15 17 19 mm

2 SZT. NAS. DŁUGICH DO ŚWIEC 16 21 mm

25 SZT. NASADEK BITÓW 5/16"

PŁASKI 8 10 12

PHILLIPS #1 #2 #3 #4

POZIDRIV #1 #2 #3 #4

TORX 20 25 30 40 45 50 55

HEX 4 5 6 8 10 12 14 mm

6 SZT. AKCESORIÓW:

Profesjonalna grzechotka szybkoemocująca

5/16x1/2 adapter bitów

Przedłużka 5" 10"

Adapter, Przegub uniwersalny

**ZESTAW 26 NARZĘDZI I KLUCZY
METRYCZNYCH**

KOD TOWARU	ILOŚĆ	CENA NETTO	CENA BRUTTO
09502	26	629,00 zł	773,67 zł

ZAWARTOŚĆ:

9. SZT NASADEK 6 KĄTNYCH METRYCZNYCH 10 12 14

16 17 19 21 22 24 mm

4. SZT WKRETAJÓW:

PŁASKI 6x100 mm, 6x150 mm

PHILLIPS #2x100 mm, #2x150 mm

13. SZT AKCESORIÓW:

Profesjonalna grzechotka szybkoemocująca

Przedłużka 5"

Rękojeść łamana 15"

Klucze płasko oczkowe: 8 10 12 14 16 17 19 mm

Szczypce z długimi szczękami 6"

Szczypce diagonalne 6"

Szczypce uniwersalne kombinerki 7"

**ZESTAW 35 BITÓW NA NASADKACH
1/4" 3/8" I KLUCZY E-TORX**

KOD TOWARU	ILOŚĆ	CENA NETTO	CENA BRUTTO
09010	35	246,00 zł	302,58 zł

ZAWARTOŚĆ:

7 SZT. 1/4" BITÓW TORX T-10 T-15 T-20 T-25 T-27

T-30 T-40

12 SZT. NASADEK 3/8" E4 E5 E6 E7 E8 E10 E11

E12 E14 E16 E18 E20

11 SZT. NASADEK Z BITEM TORX T-10 T-15 T-20

T-25 T-27 T-30 T-40 T-45 T-50 T-55 T-60

5 SZT. AKCESORIÓW:

Klucze oczkowe E-TORX E6xE8 E10xE12

E14xE18 E20xE24

Adapter do bitów 1/4" x 3/8"

**ZESTAW 12 BITÓW NA NASADKACH
1/2" METRYCZNYCH**

KOD TOWARU	ILOŚĆ	CENA NETTO	CENA BRUTTO
09055	12	377,00 zł	463,71 zł

ZAWARTOŚĆ:

2 SZT. NASADKA 6 KĄT 50MM Z BITEM HEX 12 17MM

1 SZT. NASADKA 6 KĄT 70MM Z BITEM HEX 6MM

1 SZT. NASADKA 6 KĄT 100MM Z BITEM HEX 7MM

1 SZT. NASADKA 6 KĄT 120MM Z BITEM HEX 8MM

2 SZT. NASADKA 6 KĄT 140MM Z BITEM HEX 6, 10MM

1 SZT. NASADKA 6 KĄT 180MM Z BITEM HEX 5MM

1 SZT. NASADKA 6 KĄT 250MM Z BITEM HEX 6MM

1 SZT. NASADKA 12 KĄT 100MM Z BITEM M-8

1 SZT. NASADKA 12 KĄT 120MM Z BITEM M-10

1 SZT. NASADKA 12 KĄT 140MM Z BITEM M-12

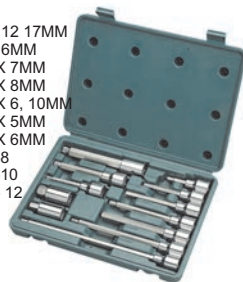
ZESTAW 18 CZĘŚCIOWY BITÓW 1/4" I 1/2"

KOD TOWARU	ILOŚĆ	CENA NETTO	CENA BRUTTO
09051	18	207,00 zł	254,61 zł

ZAWARTOŚĆ:

6 SZT. BITÓW NA NASADKACH 1/4"

PŁASKIE 4 5,5 6,5 mm

PHILLIPS #1 #2 #3

6 SZT. BITÓW NA NASADKACH 1/2" 50L

WIELOWPUST M-5 M-6 M-8 M-10 M-12 M-14

6 SZT. BITÓW NA NASADKACH 1/2" 100L

WIELOWPUST M-5 M-6 M-8 M-10 M-12 M-14

ZESTAW 18 CZĘŚCIOWY BITÓW 1/4" I 1/2" HEX

KOD TOWARU	ILOŚĆ	CENA NETTO	CENA BRUTTO
09053	18	207,00 zł	254,61 zł

ZAWARTOŚĆ:

6 SZT. BITÓW NA NASADKACH 1/4"HEX

3 4 5 6 7 8 mm

6 SZT. BITÓW NA NASADKACH 1/2" 50L HEX

5 6 7 8 10 12 mm

6 SZT. BITÓW NA NASADKACH 1/2" 100L HEX

5 6 7 8 10 12 mm

ZESTAW 18 CZĘŚCIOWY BITÓW 1/4" I 1/2" TORX

KOD TOWARU	ILOŚĆ	CENA NETTO	CENA BRUTTO
09052	18	207,00 zł	254,61 zł

ZAWARTOŚĆ:

6 SZT. BITÓW NA NASADKACH 1/4" TORX

10 15 20 25 30 40

6 SZT. BITÓW NA NASADKACH 1/2" 50L TORX

30 40 45 50 55 60

6 SZT. BITÓW NA NASADKACH 1/2" 100L TORX

30 40 45 50 55 60



**ZESTAW 86 CZĘŚCIOWY KLUCZY NASADOWYCH
I BITÓW 1/4" I 1/2" METRYCZNYCH**

KOD TOWARU	ILOŚĆ	CENA NETTO	CENA BRUTTO
09013	86	774,00 zł	952,02 zł

ZAWARTOŚĆ:

14 SZT. NASADEK 6-KĄTNYCH 1/4" 3,5 4 4,5 5 5,5 6 7 8 9 10 11 12 13 14 mm
 8 SZT. NASADEK 6-KĄTNYCH DŁUGICH 1/4" 6 7 8 9 10 11 12 13 mm
 17 SZT. BITÓW 1/4" : PŁASKIE 4 5,5 6,5 mm PHILIPS #1 #2 POZIDRIV #1 #2 TORX 8 10 15 20 25 30 HEX 3 4 5 6 mm
 2 SZT. NASADEK DO ŚWIEC 1/2" 16 21 mm
 14 SZT. NASADEK 6-KĄTNYCH 1/2" 10 13 15 16 17 18 19 20 21 22 24 27 30 32 mm
 4 SZT. NASADEK 6-KĄTNYCH DŁUGICH 1/2" 14 15 17 19 mm
 15 SZT. BITÓW 5/16" 30L: PŁASKIE 8 10 12 mm PHILIPS #3 #4 POZIDRIV #3 #4 TORX 40 45 50 55 HEX 8 10 12 14 mm
 12 SZT. AKCESORIÓW:
 Profesjonalna grzechotka szybko mocująca na 1/4" i 1/2"
 Rękojeść typu T 1/4"
 Przedłużka 2" 4" na 1/4"
 Przedłużka 5" 10" na 1/2"
 Przegub uniwersalny na 1/4" i 1/2"
 3-drożny adapter 3/8" Fx1/2" M
 Rękojeść wkrętakowa 1/4"

**ZESTAW 76 CZĘŚCIOWY NASADEK 1/4" I 1/2" METRYCZNYCH
Z KLUCZAMI PŁASKO - OCZKOWYMI**

KOD TOWARU	ILOŚĆ	CENA NETTO	CENA BRUTTO
09519	76	857,00 zł	1 054,11 zł

ZAWARTOŚĆ:

7 SZT. NASADEK 6-KĄTNYCH METRYCZNYCH 1/4" 8 9 10 11 12 13 14 mm
 18 SZT. BITÓW 1/4"
 PŁASKIE 4 5,5 7 mm PHILIPS #1 #2 POZIDRIV #1 #2 TORX 8 10 15 20 25 30 40 HEX 3 4 5 6 mm
 12 SZT. NASADEK 6-KĄTNYCH METRYCZNYCH 1/2" 8 10 12 13 14 17 19 22 24 27 30 32 mm
 15 SZT. BITÓW NA NASADKACH 5/16" PŁASKIE 8 10 12 mm PHILIPS #3 #4 POZIDRIV #3 #4 TORX 40 45 50 55 HEX 8 10 12 14 mm
 2 SZT. NASADEK DO ŚWIEC 1/2" 16 21 mm
 22 SZT. AKCESORIÓW:
 Profesjonalna grzechotka szybko mocująca na 1/4" i 1/2"
 Rękojeść typu T 1/4" i 1/2"
 Przedłużka giętka 1/4"
 Przedłużka 1/4" 2" 4"
 Przedłużka 1/2" 5" 10"
 Przegub uniwersalny 1/2"
 Rękojeść wkrętakowa 1/4"
 Adapter do bitów 5/16" X1/2"
 Klucze płasko - oczkowe 8 10 11 12 13 14 17 19 22 mm

**ZESTAW 120 CZĘŚCIOWY NASADEK 1/4" 3/8" 1/2"
METRYCZNYCH I CALOWYCH Z KLUCZAMI PŁASKO - OCZKOWYMI**

KOD TOWARU	ILOŚĆ	CENA NETTO	CENA BRUTTO
09014	120	1 160,00 zł	1 426,80 zł

ZAWARTOŚĆ:

10 SZT. NASADEK 6-KĄTNYCH METRYCZNYCH 1/4" 4 5 6 7 8 9 10 11 12 13 mm
 10 SZT. NASADEK 6-KĄTNYCH CALOWYCH 1/4" 5/32" 3/16" 7/32" 1/4" 9/32" 5/16" 11/32" 3/8" 7/16" 1/2"
 10 SZT. NASADEK 6-KĄTNYCH DŁUGICH METRYCZNYCH 8 9 10 12 mm
 7 SZT. BITÓW 1/4" WZMOCNIONYCH TORX T-10 T-15 T-20 T-25 T-27 T-30 T-30
 11 SZT. NASADEK 6-KĄTNYCH METRYCZNYCH 3/8" 9 10 11 12 13 14 15 16 17 18 19 mm
 9 SZT. NASADEK 6-KĄTNYCH CALOWYCH 3/8" 7/16" 1/2" 9/16" 5/8" 11/16" 3/4" 13/16" 7/8"
 4 SZT. NASADEK DŁUGICH METRYCZNYCH 3/8" 13 14 15 17 mm
 NASADKA DO ŚWIEC
 17 SZT. BITÓW NA NASADKACH PŁASKICH 4 5,5 mm PHILIPS #1 #2 POZIDRIV #1 #2 TORX 20 30 40 WZMOCNIONY TORX 45 50 55 60
 HEX 3 4 5 6 mm
 8 SZT. NASADEK E - TORX 3/8" E8 E10 E11 E12 E14 E16 E18 E20
 7 SZT. NASADEK 6-KĄTNYCH 1/2" METRYCZNYCH 20 21 22 24 27 30 32 mm
 4 SZT. NASADEK 6-KĄTNYCH 1/2" CALOWYCH 5/16" 1" 1,1/16" 1,1/4"
 4 SZT. NASADEK 6-KĄTNYCH UDAROWYCH 1/2" 17 19 21 23 mm
 23 SZT. AKCESORIÓW: Profesjonalna grzechotka szybko mocująca 1/4" 3/8" 1/2" Rękojeść wkrętakowa 1/4" Przedłużka 1/4" 2"
 Przedłużka 3/8" 3" 6" Przedłużka 1/2" 5" 10" Przegub uniwersalny 1/4" 3/8" 1/2" Adapter bitów 1/4" x1/4"
 Klucze płasko - oczkowe 8 9 10 11 12 13 14 17 18 19 mm

**UCHWYT TYPU L TELESKOPOWY
Z NASADKAMI DUAL HEAD**

KOD TOWARU	ILOŚĆ	CENA NETTO	CENA BRUTTO
09531	3	85,00 zł	104,55 zł

ZAWARTOŚĆ:

13920 - UCHWYT TYPU L 345 mm
 13921 - NASADKA DWUROZMIAROWA 17x19 mm
 13922 - NASADKA DWUROZMIAROWA 21x23 mm

**ZESTAW 15 CZĘŚCIOWY KLUCZY
NASADOWYCH 3/4" METRYCZNYCH**

KOD TOWARU	ILOŚĆ	CENA NETTO	CENA BRUTTO
09015	15	1 392,00 zł	1 712,16 zł

ZAWARTOŚĆ:

10. SZT. NASADEK 12-KĄTNYCH METRYCZNYCH
 30 32 34 36 38 41 46 50 55 60 mm
 5 SZT. AKCESORIÓW:
 Profesjonalna grzechotka szybko mocująca
 Uchwyt typu T
 Przedłużka 4" 8"
 Przegub uniwersalny



ZESTAW 150 KLUCZY NASADOWYCH 1/4" 3/8" I 1/2" METRYCZNYCH I CALOWYCH Z KLUCZAMI PŁASKO - OCZKOWYMI

KOD TOWARU	ILOŚĆ	CENA NETTO	CENA BRUTTO
09510	150	1 604,00 zł	1 972,92 zł

ZAWARTOŚĆ:

10 SZT. NASADEK 6-KĄTNYCH METRYCZNYCH 1/4" 4 5 6 7 8 9 10 11 12 13 mm
 10 SZT. NASADEK 6-KĄTNYCH CALOWYCH 1/4" 5/32" 3/16" 7/32" 1/4" 9/32" 5/16" 11/32" 3/8" 7/16" 1/2"
 6 SZT. NASADEK 6-KĄTNYCH DŁUGICH METRYCZNYCH 1/4" 9 10 11 12 13 14 15 16 17 18 19 mm
 11 SZT. NASADEK 6-KĄTNYCH METRYCZNYCH 3/8" 9 10 11 12 13 14 15 16 17 18 19 mm
 9 SZT. NASADEK 6-KĄTNYCH CALOWYCH 3/8" 3/8" 7/16" 1/2" 9/16" 5/8" 11/16" 3/4" 13/16" 7/8"
 6 SZT. NASADEK 6-KĄTNYCH DŁUGICH METRYCZNYCH 3/8" 10 11 12 13 14 15 mm
 2 SZT. NASADEK 3/8" DO ŚWIEC 16 21 mm
 22 SZT. BITÓW NA NASADKACH 3/8" PŁASKIE 4 5 5,5 6,5 mm PHILIPS #1 #2 #3 POZIDRIV #1 #2 #3
 TORX WZMOCNIONE 20 30 40 45 50 55 60 HEX 3 4 5 6 8 10 mm
 8 SZT. NASADEK 6-KĄTNYCH E-TORX E8 E10 E11 E12 E14 E16 E18 E20
 4 SZT. NASADEK 6-KĄTNYCH UDAROWYCH 1/2" 17 19 21 23 mm
 7 SZT. NASADEK 12-KĄTNYCH METRYCZNYCH 1/2" 20 21 22 24 27 30 32 mm
 4 SZT. NASADEK 12-KĄTNYCH CALOWYCH 1/2" 15/16" 1" 1,1/16" 1,1/4"
 6 SZT. NASADEK 6-KĄTNYCH DŁUGICH 1/2" 10 12 13 14 17 19 mm
 45 SZT. AKCESORIÓW:
 Profesjonalna grzechotka szybkocmocująca 1/4" 3/8" 1/2"
 Adapter do bitów 1/4"
 Rękojeść wkrętakowa 1/4"
 Przedłużka 1/4" 4", 3/8" 3" 6", 1/2" 5", 1/2" 5"
 Przedłużka z blokadą 1/2" 10"
 Przegub uniwersalny 1/4" 3/8" 1/2"
 Końcówki trzpieniowe 1/4" BIT TORX T-10 T-15 T-20 T-25 T-27 T-30 T-40
 Zestaw kluczy trzpieniowych HEX 10 SZT
 Klucze płasko - oczkowe 8 9 10 11 12 13 14 15 16 1 18 19 mm
 Klucze oczkowe z grzechotką 8x10 12x13 17x19 mm



ZESTAW 9 CZĘŚCIOWY KLUCZY

NASADOWYCH 3/8" METRYCZNYCH DO MOTOCYKLI

KOD TOWARU	ILOŚĆ	CENA NETTO	CENA BRUTTO
09511	9	132,00 zł	162,36 zł

ZAWARTOŚĆ:

7 SZT. NASADEK 6-KĄTNYCH DŁUGICH METRYCZNYCH 8 9 10 11 12 13 14 mm
 2 SZT. AKCESORIÓW:
 Pokrętło typu T
 Przedłużka 10"

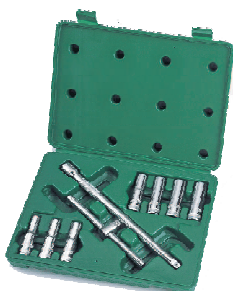

ZESTAW 17 CZĘŚCIOWY KLUCZY NASADOWYCH 1/2" CALOWYCH

KOD TOWARU	ILOŚĆ	CENA NETTO	CENA BRUTTO
09087	20	346,00 zł	425,58 zł

ZAWARTOŚĆ:

8 SZT. NASADEK 6 KĄTNYCH CALOWYCH 5/16" 3/8" 7/16" 1/2" 9/16" 5/8" 11/16" 3/4"
 7 SZT. NASADEK 12 KĄTNYCH CALOWYCH 13/16" 7/8" 15/16" 1" 1,1/16" 1,1/8" 1,1/4"
 5 SZT. AKCESORIÓW:
 Profesjonalna grzechotka szybkocmocująca 1/2" Przedłużka 5" 10"
 Rękojeść łamana 15"
 3-drożny Adapter 3/8" F x 1/2" M.



ZESTAW 65 CZĘŚCIOWY KLUCZY NASADOWYCH I BITÓW 1/4" I 3/8" METRYCZNYCH I CALOWYCH

KOD TOWARU	ILOŚĆ	CENA NETTO	CENA BRUTTO
09011	65	324,00 zł	398,52 zł

ZAWARTOŚĆ:

12 SZT. 1/4" NASADEK 6-KĄTNYCH 4 4,5 5 5,5 6 7 8 9 10 11 12 13 mm
 10 SZT. 1/4" NASADEK 6-KĄTNYCH CALOWYCH 5/32" 3/16" 7/32" 1/4" 9/32" 5/16" 11/32" 3/8" 7/16" 1/2"
 18 SZT. BITÓW 1/4": PŁASKIE 4 5 5,5 6,5 mm PHILLIPS #1 #2 #3 TORX 10 15 20 25 30 40 HEX 3 4 5 6 7 8 mm
 10 SZT. NASADEK 6-KĄTNYCH 3/8" 10 11 12 13 14 15 16 17 18 19 mm
 8 SZT. 3/8" NASADEK 6-KĄTNYCH CALOWYCH 3/8" 7/16" 1/2" 9/16" 5/8" 11/16" 3/4" 13/16"
 1 SZT. NASADKA 3/8" 16 mm do świece
 6 SZT. AKCESORIÓW:
 Profesjonalna grzechotka szybkocmocująca 3/8"
 Przedłużka 3/8" - 3"
 Przegub uniwersalny 3/8"
 Adapter do bitów 1/4" x 1/4"
 Adater 3/8" F x 1/4" M
 Rękojeść wkrętakowa 1/4"



KLUCZE NASADOWE, GRZECHOTKI SZYBKOMOCUJĄCE AKCESORIA



Przedłużka z wciętym trzpieniem pozwala na ruch przedłużki

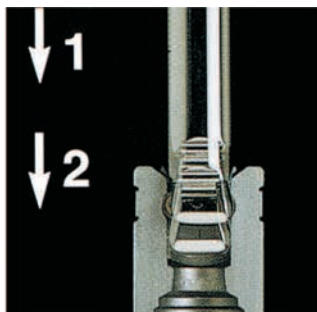

Dwa stopnie mocowania trzpienia
Pierwszy pozwala na ruch w bok do 30 stopni, drugi blokuje przedłużkę w pionie na stałe

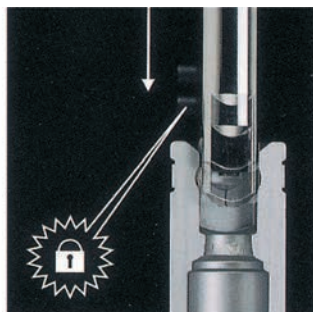

Wciśnij aby swobodnie włożyć trzpień do nasadki



Wciśnij ponownie aby swobodnie wyjąć trzpień z nasadki



NASADKA 6 KĄTNA 1/4" CALOWA

KOD TOWARU	ROZMIAR	D1(mm)	D2(mm)	L(mm)	SZT	CENA NETTO	CENA BRUTTO
11101	5/32"	11,8	6,9	24,5	12	3,70 zł	4,55 zł
11102	3/16"	11,8	7,8	24,5	12	3,70 zł	4,55 zł
11103	7/32"	11,8	8,5	24,5	12	3,70 zł	4,55 zł
11104	1/4"	11,8	9,5	24,5	12	3,70 zł	4,55 zł
11105	9/32"	11,8	10,7	24,5	12	3,70 zł	4,55 zł
11106	5/16"	11,8	11,8	24,5	12	3,70 zł	4,55 zł
11107	11/32"	12,5	12,5	24,5	12	3,70 zł	4,55 zł
11108	3/8"	13,8	13,8	24,5	12	3,70 zł	4,55 zł
11109	7/16"	15,7	15,7	24,5	6	3,70 zł	4,55 zł
11110	1/2"	17,3	17,3	24,5	6	3,70 zł	4,55 zł



UWAGA!
Produkt nie może być użytkowany z narzędziami pneumatycznymi.

NASADKA 6 KĄTNA 1/4" METRYCZNA

KOD TOWARU	ROZMIAR	D1(mm)	D2(mm)	L(mm)	SZT	CENA NETTO	CENA BRUTTO
11301	3,5	11,8	6,1	24,5	12	3,10 zł	3,81 zł
11302	4	11,8	6,7	24,5	12	3,10 zł	3,81 zł
11303	4,5	11,8	7,3	24,5	12	3,10 zł	3,81 zł
11304	5	11,8	8,0	24,5	12	3,10 zł	3,81 zł
11305	5,5	11,8	8,6	24,5	12	3,10 zł	3,81 zł
11306	6	11,8	9,2	24,5	12	3,10 zł	3,81 zł
11307	7	11,8	10,7	24,5	12	3,10 zł	3,81 zł
11308	8	11,8	11,8	24,5	12	3,10 zł	3,81 zł
11309	9	13,1	13,1	24,5	12	3,10 zł	3,81 zł
11310	10	14,3	14,3	24,5	12	3,10 zł	3,81 zł
11311	11	15,8	15,8	24,5	6	3,10 zł	3,81 zł
11312	12	16,8	16,8	24,5	6	3,10 zł	3,81 zł
11313	13	17,9	17,9	24,5	6	3,10 zł	3,81 zł
11314	14	19,5	19,5	24,5	6	3,70 zł	4,55 zł



UWAGA!
Produkt nie może być użytkowany z narzędziami pneumatycznymi.

NASADKA 6 KĄTNA 1/4" METRYCZNA

KOD TOWARU	ROZMIAR	D1(mm)	D2(mm)	L(mm)	SZT	CENA NETTO	CENA BRUTTO
11401	4	11,9	6,7	49,0	12	6,70 zł	8,24 zł
11402	5	11,9	8,0	49,0	12	6,70 zł	8,24 zł
11403	6	11,9	9,2	49,0	12	6,70 zł	8,24 zł
11404	7	11,9	10,8	49,0	12	6,70 zł	8,24 zł
11405	8	11,9	11,9	49,0	12	7,10 zł	8,73 zł
11406	9	13,1	13,1	49,0	6	7,10 zł	8,73 zł
11407	10	14,6	14,8	49,0	6	7,10 zł	8,73 zł
11408	11	15,9	15,9	49,0	6	7,10 zł	8,73 zł
11409	12	16,9	16,9	49,0	6	7,30 zł	8,98 zł
11410	13	17,9	17,9	49,0	6	7,70 zł	9,47 zł

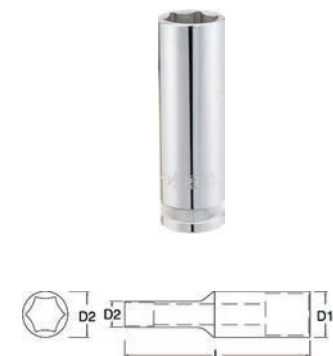

UWAGA!
Produkt nie może być użytkowany z narzędziami pneumatycznymi.

NASADKA 6 KĄTNA 3/8" CALOWA

KOD TOWARU	ROZMIAR	D1 (mm)	D2 (mm)	L (mm)	SZT.	CENA NETTO	CENA BRUTTO
12101	1/4"	17,2	10,0	25,0	6	4,40 zł	5,41 zł
12102	5/16"	17,2	11,7	25,0	6	4,40 zł	5,41 zł
12103	3/8"	17,2	13,8	25,0	6	4,40 zł	5,41 zł
12104	7/16"	17,2	16,0	25,0	6	4,40 zł	5,41 zł
12105	1/2"	17,2	17,9	25,0	6	5,00 zł	6,15 zł
12106	9/16"	19,7	19,7	25,0	6	6,30 zł	7,75 zł
12107	5/8"	22,2	22,2	25,0	6	6,80 zł	8,36 zł
12108	11/16"	23,9	23,9	25,0	6	7,20 zł	8,86 zł
12109	3/4"	25,9	25,9	25,0	6	7,40 zł	9,10 zł
12110	13/16"	27,9	27,9	28,0	4	9,40 zł	11,56 zł
12111	7/8"	29,7	29,7	28,0	4	9,90 zł	12,18 zł

UWAGA!
Produkt nie może być użytkowany z narzędziami pneumatycznymi.



NASADKA 6 KĄTNA 3/8" METRYCZNA

KOD TOWARU	ROZMIAR	D1 (mm)	D2 (mm)	L (mm)	SZT.	CENA NETTO	CENA BRUTTO
12301	6	17,0	9,3	25,0	6	4,40 zł	5,41 zł
12302	7	17,0	10,8	25,0	6	4,40 zł	5,41 zł
12303	8	17,0	12,0	25,0	6	4,40 zł	5,41 zł
12304	9	17,0	12,9	25,0	6	4,40 zł	5,41 zł
12305	10	17,0	14,5	25,0	6	4,40 zł	5,41 zł
12306	11	17,0	15,8	25,0	6	4,40 zł	5,41 zł
12307	12	17,0	17,0	25,0	6	4,80 zł	5,90 zł
12308	13	18,3	18,3	25,0	6	5,00 zł	6,15 zł
12309	14	19,5	19,5	25,0	6	6,10 zł	7,50 zł
12310	15	20,8	20,8	25,0	6	6,30 zł	7,75 zł
12311	16	22,0	22,0	25,0	6	6,30 zł	7,75 zł
12312	17	23,3	23,3	25,0	6	7,00 zł	8,61 zł
12313	18	23,8	24,3	25,0	6	7,40 zł	9,10 zł
12314	19	25,5	25,5	28,0	6	8,80 zł	10,82 zł
12315	20	27,0	27,0	28,0	4	9,40 zł	11,56 zł
12316	21	25,0	27,9	28,0	4	9,60 zł	11,81 zł
12317	22	26,0	29,5	31,5	4	12,00 zł	14,76 zł
12318	24	26,0	31,9	31,5	4	14,00 zł	17,22 zł

UWAGA!
Produkt nie może być użytkowany z narzędziami pneumatycznymi.



NASADKA 6 KĄTNA 3/8" DŁUGA METRYCZNA

KOD TOWARU	ROZMIAR	D1 (mm)	D2 (mm)	L (mm)	SZT.	CENA NETTO	CENA BRUTTO
12401	8	16,8	12,0	63,5	6	8,70 zł	10,70 zł
12402	9	16,8	12,9	63,5	6	8,70 zł	10,70 zł
12403	10	16,8	16,8	63,5	6	8,70 zł	10,70 zł
12404	11	16,8	16,8	63,5	6	8,70 zł	10,70 zł
12405	12	16,8	16,8	63,5	6	8,90 zł	10,95 zł
12406	13	18,3	18,3	63,5	6	9,10 zł	11,19 zł
12407	14	19,5	19,5	63,5	6	10,00 zł	12,30 zł
12408	15	20,8	20,8	63,5	6	11,00 zł	13,53 zł
12409	16	22,0	22,0	63,5	6	12,00 zł	14,76 zł
12410	17	23,8	23,8	63,5	6	12,00 zł	14,76 zł
12411	18	23,8	23,8	63,5	6	12,00 zł	14,76 zł
12412	19	25,5	25,5	63,5	6	13,00 zł	15,99 zł
12413	20	27,8	27,8	63,5	4	15,00 zł	18,45 zł
12414	21	27,8	27,8	63,5	4	14,00 zł	17,22 zł
12415	22	29,5	29,5	63,5	4	16,00 zł	19,68 zł

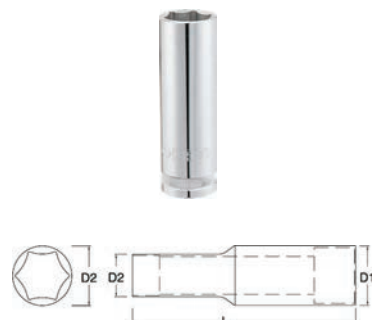

UWAGA!
Produkt nie może być użytkowany z narzędziami pneumatycznymi.

NASADKA E-TORX® 3/8"

KOD TOWARU	ROZMIAR	D1 (mm)	D2 (mm)	L (mm)	SZT.	CENA NETTO	CENA BRUTTO
12701	E4	17,0	7,0	26,0	6	7,40 zł	9,10 zł
12702	E5	17,0	8,0	26,0	6	7,40 zł	9,10 zł
12703	E6	17,0	8,0	26,0	6	7,40 zł	9,10 zł
12704	E7	17,0	9,0	26,0	6	7,40 zł	9,10 zł
12705	E8	17,0	10,5	26,0	6	7,40 zł	9,10 zł
12706	E10	17,0	13,0	26,0	6	7,40 zł	9,10 zł
12707	E11	17,0	14,0	26,0	6	7,40 zł	9,10 zł
12708	E12	17,0	15,0	26,0	6	7,40 zł	9,10 zł
12709	E14	18,3	18,3	28,5	6	11,00 zł	13,53 zł
12710	E16	18,3	18,3	28,5	6	11,00 zł	13,53 zł
12711	E18	19,5	19,5	28,5	6	11,00 zł	13,53 zł
12712	E20	22,0	22,0	30,5	6	12,00 zł	14,76 zł



UWAGA!
Produkt nie może być użytkowany z narzędziami pneumatycznymi.

NASADKA 6 KĄTNA 1/2" CALOWA

KOD TOWARU	ROZMIAR	D1 (mm)	D2 (mm)	L (mm)	SZT.	CENA NETTO	CENA BRUTTO
13101	5/16"	22,2	12,5	37,8	6	8,40 zł	10,33 zł
13102	3/8"	22,2	14,5	37,8	6	8,40 zł	10,33 zł
13103	7/16"	22,2	17,5	37,8	6	8,40 zł	10,33 zł
13104	1/2"	22,2	18,6	37,8	6	8,40 zł	10,33 zł
13105	9/16"	22,2	20,6	37,8	6	8,40 zł	10,33 zł
13106	5/8"	22,2	22,2	37,8	6	8,40 zł	10,33 zł
13107	11/16"	24,2	24,2	37,8	6	9,20 zł	11,32 zł
13108	3/4"	25,9	25,9	37,8	6	11,00 zł	13,53 zł
13109	13/16"	27,9	27,9	37,8	4	11,00 zł	13,53 zł
13110	7/8"	29,9	29,9	37,8	4	13,00 zł	15,99 zł
13111	15/16"	31,9	31,9	37,8	4	14,00 zł	17,22 zł
13112	1"	33,9	33,9	40,0	4	18,00 zł	22,14 zł
13113	1-1/16"	35,9	35,9	40,0	4	19,00 zł	23,37 zł
13114	1-1/8"	37,9	37,9	42,0	4	21,00 zł	25,83 zł
13115	1-1/4"	41,9	41,9	42,0	2	23,00 zł	28,29 zł

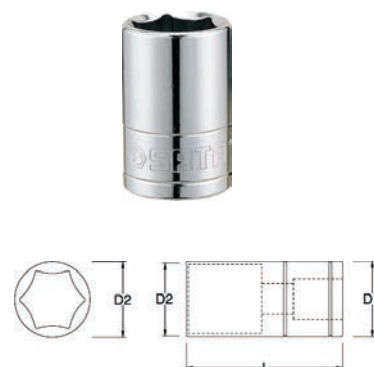

UWAGA!
Produkt nie może być użytkowany z narzędziami pneumatycznymi.

NASADKA 6 KĄTNA 1/2" METRYCZNA

KOD TOWARU	ROZMIAR	D1 (mm)	D2 (mm)	L (mm)	SZT.	CENA NETTO	CENA BRUTTO
13319	8	22,2	13,3	37,8	6	7,90 zł	9,72 zł
13320	9	22,2	14,3	37,8	6	7,90 zł	9,72 zł
13301	10	22,2	15,3	37,8	6	7,90 zł	9,72 zł
13302	11	22,2	16,5	37,8	6	7,90 zł	9,72 zł
13303	12	22,2	17,8	37,8	6	7,90 zł	9,72 zł
13304	13	22,2	19	37,8	6	7,90 zł	9,72 zł
13305	14	22,2	20,3	37,8	6	8,10 zł	9,96 zł
13306	15	22,2	21,4	37,8	6	8,10 zł	9,96 zł
13307	16	22,2	22,2	37,8	6	8,10 zł	9,96 zł
13308	17	23,9	23,9	37,8	6	8,50 zł	10,46 zł
13309	18	24,9	24,9	37,8	6	8,50 zł	10,46 zł
13310	19	24	25,9	37,8	6	9,80 zł	12,05 zł
13311	20	24	27,8	37,8	4	10,00 zł	12,30 zł
13312	21	24	27,9	37,8	4	11,00 zł	13,53 zł
13313	22	26	29,9	40	4	12,00 zł	14,76 zł
13314	23	26	31,1	40	4	12,00 zł	14,76 zł
13315	24	26	31,9	40	4	13,00 zł	15,99 zł
13316	27	28	35,9	43	4	17,00 zł	20,91 zł
13317	30	31	39,9	43	2	20,00 zł	24,60 zł
13318	32	33	41,9	43	2	22,00 zł	27,06 zł
13321	34	35	43,9	43	2	26,00 zł	31,98 zł



UWAGA!
Produkt nie może być użytkowany z narzędziami pneumatycznymi.

NASADKA E-TORX® 1/2"

KOD TOWARU	ROZMIAR	D1 (mm)	D2 (mm)	L (mm)	SZT.	CENA NETTO	CENA BRUTTO
13701	E10	13	22	38	6	13,00 zł	15,99 zł
13702	E12	15	22	38	6	13,00 zł	15,99 zł
13703	E14	17	22	38	6	17,00 zł	20,91 zł
13704	E16	19	22	38	6	17,00 zł	20,91 zł
13705	E18	21	23,8	38	6	17,00 zł	20,91 zł
13706	E20	23,5	25,8	38	4	17,00 zł	20,91 zł
13707	E22	25,8	25,8	38	4	19,00 zł	23,37 zł
13708	E24	27,8	27,8	40	4	21,00 zł	25,83 zł



UWAGA!
Produkt nie może być użytkowany z narzędziami pneumatycznymi.

NASADKA 6 KĄTNA 1/2" DŁUGA METRYCZNA

KOD TOWARU	ROZMIAR	D1 (mm)	D2 (mm)	L (mm)	SZT.	CENA NETTO	CENA BRUTTO
13401	10	22	15,3	77	6	15,00 zł	18,45 zł
13402	11	22	16,5	77	6	15,00 zł	18,45 zł
13403	12	22	17,8	77	6	15,00 zł	18,45 zł
13404	13	22	19	77	6	15,00 zł	18,45 zł
13405	14	22	20,3	77	6	16,00 zł	19,68 zł
13406	15	22	21,4	77	6	16,00 zł	19,68 zł
13407	1	22	22	77	6	16,00 zł	19,68 zł
13408	17	23,8	23,8	77	6	16,00 zł	19,68 zł
13409	18	24,8	24,8	77	6	16,00 zł	19,68 zł
13410	19	25,8	25,8	77	6	16,00 zł	19,68 zł
13411	20	27,8	27,8	77	4	18,00 zł	22,14 zł
13412	21	27,8	27,8	77	4	18,00 zł	22,14 zł
13413	22	29,8	29,8	77	4	18,00 zł	22,14 zł
13414	24	31,8	31,8	77	4	19,00 zł	23,37 zł
13415	27	35,8	35,8	77	4	32,00 zł	39,36 zł
13416	30	39,8	39,8	77	2	38,00 zł	46,74 zł
13417	32	41,8	41,8	77	2	41,00 zł	50,43 zł

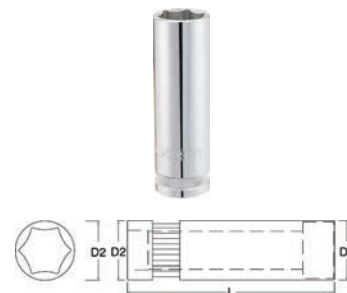

UWAGA!
Produkt nie może być użytkowany z narzędziami pneumatycznymi.

NASADKA 12 KĄTNA 1/2" CALOWA

KOD TOWARU	ROZMIAR	D1 (mm)	D2 (mm)	L (mm)	SZT.	CENA NETTO	CENA BRUTTO
13509	13/16"	27,9	27,9	37,8	4	11,00 zł	13,53 zł
13510	7/8"	29,9	29,9	37,8	4	12,00 zł	14,76 zł
13511	15/16"	31,9	31,9	37,8	4	13,00 zł	15,99 zł
13512	1"	33,9	33,9	40	4	17,00 zł	20,91 zł
13513	1-1/16"	35,9	35,9	40	4	18,00 zł	22,14 zł
13514	1-1/8"	37,9	37,9	42	4	19,00 zł	23,37 zł
13515	1-1/4"	41,9	41,9	42	2	21,00 zł	25,83 zł



UWAGA!
Produkt nie może być użytkowany z narzędziami pneumatycznymi.

NASADKA DO ŚWIEC ZAPŁONOWYCH 3/8"

KOD TOWARU	ROZMIAR	SZT.	CENA NETTO	CENA BRUTO
12915	16 mm	6	10,00 zł	12,30 zł
12916	21 mm	6	12,00 zł	14,76 zł
12919	5/8"	6	9,90 zł	12,18 zł
12920	13/16"	6	11,00 zł	13,53 zł



UWAGA!
Produkt nie może być użytkowany z narzędziami pneumatycznymi.

NASADKA 12 KĄTNA 1/2" METRYCZNA

KOD TOWARU	ROZMIAR	D1 (mm)	D2 (mm)	L (mm)	SZT.	CENA NETTO	CENA BRUTTO
13619	8	22,2	13,3	37,8	6	7,90 zł	9,72 zł
13620	9	22,2	14,3	37,8	6	7,90 zł	9,72 zł
13601	10	22,2	15,3	37,8	6	7,90 zł	9,72 zł
13602	11	22,2	16,5	37,8	6	7,90 zł	9,72 zł
13603	12	22,2	17,8	37,8	6	7,90 zł	9,72 zł
13604	13	22,2	19	37,8	6	7,90 zł	9,72 zł
13605	14	22,2	20,3	37,8	6	8,10 zł	9,96 zł
13606	15	22,2	21,4	37,8	6	8,10 zł	9,96 zł
13607	16	22,2	22,2	37,8	6	8,10 zł	9,96 zł
13608	17	23,9	23,9	37,8	6	8,30 zł	10,21 zł
13609	18	24,9	24,9	37,8	6	8,70 zł	10,70 zł
13610	19	24	25,9	37,8	6	10,00 zł	12,30 zł
13611	20	24	27,8	37,8	4	9,90 zł	12,18 zł
13612	21	24	27,9	37,8	4	11,00 zł	13,53 zł
13613	22	26	29,9	40	4	12,00 zł	14,76 zł
13614	23	26	31,3	40	4	13,00 zł	15,99 zł
13615	24	26	31,9	40	4	14,00 zł	17,22 zł
13616	27	28	35,9	43	4	18,00 zł	22,14 zł
13617	30	31	39,9	43	2	21,00 zł	25,83 zł
13618	32	33	41,9	43	2	23,00 zł	28,29 zł



UWAGA!
Produkt nie może być użytkowany z narzędziami pneumatycznymi.

NASADKA 12 KĄTNA 3/4" CALOWA

KOD TOWARU	ROZMIAR	D1 (mm)	D2 (mm)	L (mm)	SZT.	CENA NETTO	CENA BRUTTO
16501	3/4"	29,2	33	50	10	33,00 zł	40,59 zł
16502	13/16"	31,2	33	50	10	33,00 zł	40,59 zł
16503	7/8"	32,2	36	50	10	33,00 zł	40,59 zł
16504	15/16"	34,2	36	51	10	34,00 zł	41,82 zł
16505	1"	37	36	52	10	34,00 zł	41,82 zł
16506	1-1/16"	38	36	52	10	35,00 zł	43,05 zł
16507	1-1/8"	40	38	52	8	36,00 zł	44,28 zł
16508	1-3/16"	42	38	54	8	39,00 zł	47,97 zł
16509	1-1/4"	44	38	56	6	42,00 zł	51,66 zł
16510	1-5/16"	46	38	56	6	43,00 zł	52,89 zł
16511	1-3/8"	48	42	58	6	46,00 zł	56,58 zł
16512	1-7/16"	50	42	58	6	51,00 zł	62,73 zł
16513	1-1/2"	52	45	60	4	52,00 zł	63,96 zł
16514	1-5/8"	54	45	62	4	57,00 zł	70,11 zł
16515	1-11/16"	56	45	64	4	56,00 zł	68,88 zł
16516	1-3/4"	58	45	65	4	59,00 zł	72,57 zł
16517	1-13/16"	60	48	66	4	69,00 zł	84,87 zł
16518	1-7/8"	62	48	68	2	84,00 zł	103,32 zł
16519	2"	64	48	70	2	92,00 zł	113,16 zł
16520	1-9/16"	68	48	72	2	56,00 zł	68,88 zł
16521	2-1/16"	70	48	72	2	100,00 zł	123,00 zł
16522	2-1/8"	72	48	74	2	113,00 zł	138,99 zł
16523	2-1/4"	76	48	76	2	128,00 zł	157,44 zł

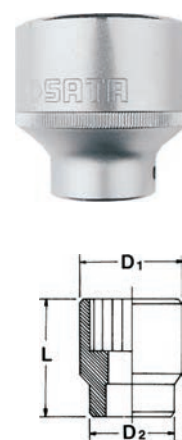

UWAGA!
Produkt nie może być użytkowany z narzędziami pneumatycznymi.

NASADKA 12 KĄTNA 3/4" METRYCZNA

KOD TOWARU	ROZMIAR	D1 (mm)	D2 (mm)	L (mm)	SZT.	CENA NETTO	CENA BRUTTO
16602	19	29	33	50	10	33,00 zł	40,59 zł
16603	21	31,2	33	50	10	33,00 zł	40,59 zł
16604	22	32,2	36	50	10	33,00 zł	40,59 zł
16605	23	33,2	36	51	10	33,00 zł	40,59 zł
16606	24	34,2	36	52	10	34,00 zł	41,82 zł
16607	25	36	35	52	10	34,00 zł	41,82 zł
16608	26	37	36	52	10	35,00 zł	43,05 zł
16609	27	38	36	54	10	35,00 zł	43,05 zł
16610	28	39	36	56	8	36,00 zł	44,28 zł
16611	29	40	38	56	8	36,00 zł	44,28 zł
16612	30	42	38	58	8	39,00 zł	47,97 zł
16613	32	44	38	58	6	42,00 zł	51,66 zł
16614	33	46	38	60	6	43,00 zł	52,89 zł
16615	34	47	38	62	6	46,00 zł	56,58 zł
16616	35	48	42	64	6	46,00 zł	56,58 zł
16617	36	50	42	65	6	51,00 zł	62,73 zł
16618	38	52	45	66	4	52,00 zł	63,96 zł
16619	41	56	45	68	4	58,00 zł	71,34 zł
16620	46	62	47	70	4	67,00 zł	82,41 zł
16622	50	68	48	72	2	75,00 zł	92,25 zł
16623	55	74	48	72	2	95,00 zł	116,85 zł
16624	60	80	48	74	2	107,00 zł	131,61 zł

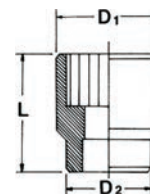

UWAGA! Produkt nie może być użytkowany z narzędziami pneumatycznymi.

PROFESJONALNA GRZECHOTKA SZYBKOMOCUJĄCA

KOD TOWARU	ROZMIAR	L(mm)	SZT	CENA NETTO	CENA BRUTTO
11900	1/4"	130,0	4	63,00 zł	77,49 zł
12900	3/8"	200,0	4	70,00 zł	86,10 zł
13900	1/2"	250,0	4	95,00 zł	116,85 zł



Grzechotki marki SATA posiadają wygodny jedнопalcowy przełącznik zmiany kierunku. Grzechotki marki SATA posiadają system łatwego zdejmowania nasadki realizowany za pomocą przycisku chowającego kulkę, co pozwala zdjąć nasadkę nawet w śliskich warunkach.

PROFESJONALNA GRZECHOTKA SZYBKOMOCUJĄCA Z RĘKOJĘCIĄ

KOD TOWARU	ROZMIAR	L(mm)	SZT	CENA NETTO	CENA BRUTTO
11902	1/4"	130,0	4	70,00 zł	86,10 zł
12902	3/8"	200,0	4	73,00 zł	89,79 zł
13902	1/2"	250,0	4	106,00 zł	130,38 zł



Grzechotki marki SATA posiadają wygodny jedнопalcowy przełącznik zmiany kierunku. Grzechotki marki SATA posiadają system łatwego zdejmowania nasadki realizowany za pomocą przycisku chowającego kulkę, co pozwala zdjąć nasadkę nawet w śliskich warunkach.

PROFESJONALNA GRZECHOTKA SZYBKOMOCUJĄCA Z RĘKOJĘCIĄ

KOD TOWARU	ROZMIAR	L(mm)	SZT	CENA NETTO	CENA BRUTTO
11901	1/4"	141	4	42,00 zł	51,66 zł
12901	3/8"	200	4	46,00 zł	56,58 zł
13901	1/2"	250	4	57,00 zł	70,11 zł

POKRĘTŁO KORBOWE 1/2"

KOD TOWARU	L (CAL)	SZT.	CENA NETTO	CENA BRUTTO
17001	16"	6	69,00 zł	84,87 zł



PROFESJONALNA GRZECHOTKA SZYBKOMOCUJĄCA WZMOCNIONA

KOD TOWARU	ROZMIAR	L(mm)	SZT	CENA NETTO	CENA BRUTTO
11970	1/4"	153,0	4	123,00 zł	151,29 zł
12970	3/8"	217,0	4	150,00 zł	184,50 zł
13970	1/2"	261,0	4	195,00 zł	239,85 zł

Grzechotki marki SATA posiadają wygodny jednopalcowy przełącznik zmiany kierunku.
Grzechotki marki SATA posiadają system łatwego zdejmowania nasadki realizowany za pomocą przycisku chowającego kulkę, co pozwala zdjąć nasadkę nawet w śliskich warunkach.

PROFESJONALNA GRZECHOTKA SZYBKOMOCUJĄCA ŁAMANA

KOD TOWARU	ROZMIAR	L(mm)	SZT	CENA NETTO	CENA BRUTTO
12911	3/8"	275,0	4	104,00 zł	127,92 zł

PROFESJONALNA GRZECHOTKA SZYBKOMOCUJĄCA

KOD TOWARU	ROZMIAR	L (MM)	SZT.	CENA NETTO	CENA BRUTTO
16901	3/4"	510	1	345,00 zł	424,35 zł

Grzechotki marki SATA posiadają wygodny jednopalcowy przełącznik zmiany kierunku.
Grzechotki marki SATA posiadają system łatwego zdejmowania nasadki realizowany za pomocą przycisku chowającego kulkę, co pozwala zdjąć nasadkę nawet w śliskich warunkach.

PRZEDŁUŻKA Z WCIĘCIEM NA TRZPIENIU DUPLEX

KOD TOWARU	ROZMIAR	A(mm)	L(mm)	SZT	CENA NETTO	CENA BRUTTO
11903	1/4"	6,37	50,0	12	8,90 zł	10,95 zł
11904	1/4"	6,37	100,0	12	9,40 zł	11,56 zł
12903	3/8"	9,55	3"	6	11,00 zł	13,53 zł
12904	3/8"	9,55	6"	6	14,00 zł	17,22 zł
12905	3/8"	9,55	10"	6	20,00 zł	24,60 zł
13904	1/2"	12,70	5"	4	18,00 zł	22,14 zł
13905	1/2"	12,70	10"	4	29,00 zł	35,67 zł

Unikalna konstrukcja o podwójnej funkcji.
Przedłużka nie dociśnięta chwieje się na boki do 20°.
Przedłużka dociśnięta działa jak zwykła przedłużka.

UWAGA!
Produkt nie może być użytkowany z narzędziami pneumatycznymi.

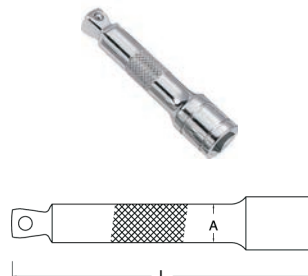
PRZEDŁUŻKA Z BLOKADĄ

KOD TOWARU	ROZMIAR	A(mm)	L(mm)	SZT	CENA NETTO	CENA BRUTTO
12906	3/8"	9,55	3"	6	25,00 zł	30,75 zł
12907	3/8"	9,55	6"	6	28,00 zł	34,44 zł
12908	3/8"	9,55	10"	6	33,00 zł	40,59 zł
13906	1/2"	12,70	3"	4	27,00 zł	33,21 zł
13907	1/2"	12,70	5"	4	32,00 zł	39,36 zł
13908	1/2"	12,70	10"	4	40,00 zł	49,20 zł

UWAGA!
Produkt nie może być użytkowany z narzędziami pneumatycznymi.

PRZEDŁUŻKA 3/4"

KOD TOWARU	ROZMIAR	L(mm)	SZT	CENA NETTO	CENA BRUTTO
16902	3/4"	100,0	6	40,00 zł	49,20 zł
16903	3/4"	200,0	3	62,00 zł	76,26 zł
16904	3/4"	400,0	2	113,00 zł	138,99 zł

UWAGA!
Produkt nie może być użytkowany z narzędziami pneumatycznymi.



RĘKOJEŚĆ ŁAMANA

KOD TOWARU	ROZMIAR	L(mm)	SZT	CENA NETTO	CENA BRUTTO
11909	1/4"	140,0	6	27,00 zł	33,21 zł
12909	3/8"	265,0	6	33,00 zł	40,59 zł
13909	1/2"	250,0	4	49,00 zł	60,27 zł
13911	1/2"	375,0	4	65,00 zł	79,95 zł
13951	1/2"	432,0	4	90,00 zł	110,70 zł
16906	3/4"	475,0		187,00 zł	230,01 zł

UCHWYT TYPU T

KOD TOWARU	ROZMIAR	L(mm)	SZT	CENA NETTO	CENA BRUTTO
11910	1/4"	100,0	6	9,90 zł	12,18 zł
12910	3/8"	200,0	6	14,00 zł	17,22 zł
13910	1/2"	250,0	4	21,00 zł	25,83 zł
16905	3/4"	450,0		108,00 zł	132,84 zł

PRZEGUB UNIWERSALNY

KOD TOWARU	ROZMIAR	L(mm)	SZT	CENA NETTO	CENA BRUTTO
11912	1/4"	34,9	12	11,00 zł	13,53 zł
12912	3/8"	55,6	6	12,00 zł	14,76 zł
13912	1/2"	70,6	4	21,00 zł	25,83 zł
16907	3/4"		3	116,00 zł	142,68 zł



UWAGA!
Produkt nie może być użytkowany z narzędziami pneumatycznymi.

ADAPTERY

KOD TOWARU	F (CAL)	M (CAL)	SZT	CENA NETTO	CENA BRUTTO
11913	1/4"	3/8"	12	5,20 zł	6,40 zł
12913	3/8"	1/4"	6	4,40 zł	5,41 zł
12914	3/8"	1/2"	6	7,00 zł	8,61 zł
13913	1/2"	3/8"	4	8,10 zł	9,96 zł
13950	1/2"	3/4"	4	36,00 zł	44,28 zł



UWAGA!
Produkt nie może być użytkowany z narzędziami pneumatycznymi.

RĘKOJEŚĆ WKRĘTAKOWA 1/4"

KOD TOWARU	ROZMIAR	L(mm)	SZT	CENA NETTO	CENA BRUTTO
11911	1/4"	150,0	6	17,00 zł	20,91 zł

ADAPTER DO BITÓW

KOD TOWARU	S(CAL)	D (CAL)	SZT	CENA NETTO	CENA BRUTTO
12917	1/4"	3/8"	6	5,20 zł	6,40 zł
13914	5/16"	1/2"	6	8,50 zł	10,46 zł



UWAGA!
Produkt nie może być użytkowany z narzędziami pneumatycznymi.

PRZEDŁUŻKA ELASTYCZNA

KOD TOWARU	ROZMIAR	L(mm)	SZT	CENA NETTO	CENA BRUTTO
11922	1/4"	150,0	6	22,00 zł	27,06 zł
12922	3/8"	200	6	36,00 zł	44,28 zł



UCHWYT TELESKOPOWY MAGNETYCZNY

KOD TOWARU	L(mm)	SZT	CENA NETTO	CENA BRUTTO
11924	380	6	18,00 zł	22,14 zł



ADAPTER TRÓJDROŻNY

KOD TOWARU	F (CAL)	M (CAL)	SZT	CENA NETTO	CENA BRUTTO
12930	3/8"	1/2"	6	12,00 zł	14,76 zł
13930	1/2"	3/8"	4	13,00 zł	15,99 zł



UWAGA!
Produkt nie może być użytkowany z narzędziami pneumatycznymi.

POKRĘTŁO TYPU L

KOD TOWARU	ROZMIAR	L(mm)	SZT	CENA NETTO	CENA BRUTTO
13919	1/2"	260	4	36,00 zł	44,28 zł
16919	3/4"	380		89,00 zł	109,47 zł



NASADKA DO ŚWIEC ZAPŁONOWYCH 1/2"

KOD TOWARU	ROZMIAR	SZT.	CENA NETTO	CENA BRUTTO
13915	16mm	4	9,50 zł	11,68 zł
13916	21mm	4	12,00 zł	14,76 zł
13917	5/8"	4	9,30 zł	11,44 zł
13918	13/16"	4	12,00 zł	14,76 zł



UWAGA!
Produkt nie może być użytkowany z narzędziami pneumatycznymi.

ADAPTER DO BITÓW 1/4" X 1/4"

KOD TOWARU	ROZMIAR	SZT.	CENA NETTO	CENA BRUTTO
11914	1/4"	12	4,10 zł	5,04 zł



UWAGA!
Produkt nie może być użytkowany z narzędziami pneumatycznymi.

NASADKA BIT TORX 1/4"

KOD TOWARU	TORX	L (mm)	SZT.	CENA NETTO	CENA BRUTTO
21101	T-8	37	12	5,80 zł	7,13 zł
21102	T-10	37	12	5,80 zł	7,13 zł
21103	T-15	37	12	5,80 zł	7,13 zł
21104	T-20	37	12	5,80 zł	7,13 zł
21105	T-25	37	12	5,80 zł	7,13 zł
21106	T-30	37	12	5,80 zł	7,13 zł
21107	T-40	37	12	5,80 zł	7,13 zł
21108	T-27	37	12	5,80 zł	7,13 zł

UWAGA!
Produkt nie może być użytkowany z narzędziami pneumatycznymi.
Produkt nieobjęty dożywotnią gwarancją.

NASADKA BIT HEX 1/4"

KOD TOWARU	HEX	L (mm)	SZT.	CENA NETTO	CENA BRUTTO
21201	3 mm	37	12	6,20 zł	7,63 zł
21202	4 mm	37	12	6,20 zł	7,63 zł
21203	5 mm	37	12	6,20 zł	7,63 zł
21204	6 mm	37	12	6,20 zł	7,63 zł
21206	7 mm	37	12	6,20 zł	7,63 zł
21205	8 mm	37	12	6,20 zł	7,63 zł

UWAGA!
Produkt nie może być użytkowany z narzędziami pneumatycznymi.
Produkt nieobjęty dożywotnią gwarancją.

NASADKA BIT PHILIPS 1/4"

KOD TOWARU	PHILIPS	L (mm)	SZT.	CENA NETTO	CENA BRUTTO
21301	#1	37	12	5,80 zł	7,13 zł
21302	#2	37	12	5,80 zł	7,13 zł
21303	#3	37	12	5,80 zł	7,13 zł

UWAGA!
Produkt nie może być użytkowany z narzędziami pneumatycznymi.
Produkt nieobjęty dożywotnią gwarancją.

NASADKA BIT POZI-DRIVE 1/4"

KOD TOWARU	POZI	L (mm)	SZT.	CENA NETTO	CENA BRUTTO
21401	#1	37	12	5,80 zł	7,13 zł
21402	#2	37	12	5,80 zł	7,13 zł
21403	#3	37	12	5,80 zł	7,13 zł

UWAGA!
Produkt nie może być użytkowany z narzędziami pneumatycznymi.
Produkt nieobjęty dożywotnią gwarancją.

NASADKA BIT PŁASKI 1/4"

KOD TOWARU	SLOTTED	L (mm)	SZT.	CENA NETTO	CENA BRUTTO
21501	4 mm	37	12	6,20 zł	7,63 zł
21502	5,5 mm	37	12	6,20 zł	7,63 zł
21503	6,5 mm	37	12	6,20 zł	7,63 zł

UWAGA!
Produkt nie może być użytkowany z narzędziami pneumatycznymi.
Produkt nieobjęty dożywotnią gwarancją.



NASADKA BIT TORX 3/8"

KOD TOWARU	TORX	L (mm)	SZT.	CENA NETTO	CENA BRUTTO
22101	T-10	50	6	7,80 zł	9,59 zł
22102	T-15	50	6	7,80 zł	9,59 zł
22103	T-20	50	6	7,80 zł	9,59 zł
22104	T-25	50	6	7,80 zł	9,59 zł
22105	T-27	50	6	7,80 zł	9,59 zł
22106	T-30	50	6	7,80 zł	9,59 zł
22107	T-40	50	6	7,80 zł	9,59 zł
22108	T-45	50	6	8,90 zł	10,95 zł
22109	T-50	50	6	8,90 zł	10,95 zł
22110	T-55	50	6	9,60 zł	11,81 zł
22111	T-60	50	6	9,60 zł	11,81 zł



UWAGA!
 Produkt nie może być użytkowany z narzędziami pneumatycznymi.
 Produkt nieobjęty dożywotnią gwarancją.

NASADKA BIT HEX 3/8"

KOD TOWARU	HEX	L (mm)	SZT.	CENA NETTO	CENA BRUTTO
22201	3 mm	50	6	8,00 zł	9,84 zł
22202	4 mm	50	6	8,00 zł	9,84 zł
22203	5 mm	50	6	8,00 zł	9,84 zł
22204	6 mm	50	6	8,00 zł	9,84 zł
22205	7 mm	50	6	8,00 zł	9,84 zł
22206	8 mm	50	6	9,40 zł	11,56 zł
22207	10 mm	50	6	9,40 zł	11,56 zł



UWAGA!
 Produkt nie może być użytkowany z narzędziami pneumatycznymi.
 Produkt nieobjęty dożywotnią gwarancją.

NASADKA BIT PHILIPS 3/8"

KOD TOWARU	PHILIPS	L (mm)	SZT.	CENA NETTO	CENA BRUTTO
22301	#1	50	6	7,80 zł	9,59 zł
22302	#2	50	6	7,80 zł	9,59 zł
22303	#3	50	6	7,80 zł	9,59 zł



UWAGA!
 Produkt nie może być użytkowany z narzędziami pneumatycznymi.
 Produkt nieobjęty dożywotnią gwarancją.

NASADKA BIT POZI-DRIVE 3/8"

KOD TOWARU	POZI	L (mm)	SZT.	CENA NETTO	CENA BRUTTO
22401	#1	50	6	7,80 zł	9,59 zł
22402	#2	50	6	7,80 zł	9,59 zł
22403	#3	50	6	7,80 zł	9,59 zł



UWAGA!
 Produkt nie może być użytkowany z narzędziami pneumatycznymi.
 Produkt nieobjęty dożywotnią gwarancją.

NASADKA BIT PŁASKI 3/8"

KOD TOWARU	SLOTTED	L (mm)	SZT.	CENA NETTO	CENA BRUTTO
22501	5,5 mm	50	6	8,50 zł	10,46 zł
22502	6,5 mm	50	6	8,50 zł	10,46 zł
22503	8 mm	50	6	8,50 zł	10,46 zł



UWAGA!
 Produkt nie może być użytkowany z narzędziami pneumatycznymi.
 Produkt nieobjęty dożywotnią gwarancją.

NASADKA BIT TORX Z OTWOREM CENTRALNYM 3/8"

KOD TOWARU	TORX	L (mm)	SZT.	CENA NETTO	CENA BRUTTO
22601	T-45	50	6	14,00 zł	17,22 zł
22602	T-50	50	6	14,00 zł	17,22 zł
22603	T-55	50	6	15,00 zł	18,45 zł
22604	T-60	50	6	16,00 zł	19,68 zł

 **UWAGA!**
 Produkt nie może być użytkowany z narzędziami pneumatycznymi.
 Produkt nieobjęty dożywotnią gwarancją.



NASADKA BIT TORX 1/2"

KOD TOWARU	TORX	L (mm)	SZT.	CENA NETTO	CENA BRUTTO
24101	T-20	50	6	15,00 zł	18,45 zł
24102	T-25	50	6	15,00 zł	18,45 zł
24103	T-27	50	6	15,00 zł	18,45 zł
24104	T-30	50	6	15,00 zł	18,45 zł
24105	T-40	50	6	15,00 zł	18,45 zł
24106	T-45	50	6	17,00 zł	20,91 zł
24107	T-50	50	6	17,00 zł	20,91 zł
24108	T-55	50	6	17,00 zł	20,91 zł
24109	T-60	50	6	19,00 zł	23,37 zł

 **UWAGA!**
 Produkt nie może być użytkowany z narzędziami pneumatycznymi.
 Produkt nieobjęty dożywotnią gwarancją.



NASADKA BIT HEX 1/2"

KOD TOWARU	HEX	L (mm)	SZT.	CENA NETTO	CENA BRUTTO
24201	4 mm	50	6	14,00 zł	17,22 zł
24202	5 mm	50	6	14,00 zł	17,22 zł
24203	6 mm	50	6	15,00 zł	18,45 zł
24204	7 mm	50	6	15,00 zł	18,45 zł
24205	8 mm	50	6	15,00 zł	18,45 zł
24206	10 mm	50	6	15,00 zł	18,45 zł
24207	12 mm	50	6	18,00 zł	22,14 zł
24208	14 mm	50	6	18,00 zł	22,14 zł
24209	17 mm	50	6	33,00 zł	40,59 zł

 **UWAGA!**
 Produkt nie może być użytkowany z narzędziami pneumatycznymi.
 Produkt nieobjęty dożywotnią gwarancją.

NASADKA BIT SPLINE 1/2"

KOD TOWARU	SPLINE	L (mm)	SZT.	CENA NETTO	CENA BRUTTO
24801	M-5	50	6	15,00 zł	18,45 zł
24802	M-6	50	6	15,00 zł	18,45 zł
24803	M-8	50	6	15,00 zł	18,45 zł
24804	M-10	50	6	17,00 zł	20,91 zł
24805	M-12	50	6	19,00 zł	23,37 zł
24806	M-14	50	6	19,00 zł	23,37 zł
24807	M-16	50	6	23,00 zł	28,29 zł

 **UWAGA!**
 Produkt nie może być użytkowany z narzędziami pneumatycznymi.
 Produkt nieobjęty dożywotnią gwarancją.



NASADKA BIT TORX 1/2"

KOD TOWARU	TORX	L (mm)	SZT.	CENA NETTO	CENA BRUTTO
25101	T-20	100	6	20,00 zł	24,60 zł
25102	T-25	100	6	20,00 zł	24,60 zł
25103	T-27	100	6	20,00 zł	24,60 zł
25104	T-30	100	6	20,00 zł	24,60 zł
25105	T-40	100	6	20,00 zł	24,60 zł
25106	T-45	100	6	24,00 zł	29,52 zł
25107	T-50	100	6	24,00 zł	29,52 zł
25108	T-55	100	6	24,00 zł	29,52 zł
25109	T-60	100	6	32,00 zł	39,36 zł

UWAGA!
Produkt nie może być użytkowany z narzędziami pneumatycznymi.
Produkt nieobjęty dożywotnią gwarancją.



NASADKA BIT HEX 1/2"

KOD TOWARU	HEX	L (mm)	SZT.	CENA NETTO	CENA BRUTTO
25202	5 mm	100	6	19,00 zł	23,37 zł
25203	6 mm	100	6	19,00 zł	23,37 zł
25204	7 mm	100	6	19,00 zł	23,37 zł
25205	8 mm	100	6	19,00 zł	23,37 zł
25206	10 mm	100	6	21,00 zł	25,83 zł
25207	12 mm	100	6	29,00 zł	35,67 zł

UWAGA!
Produkt nie może być użytkowany z narzędziami pneumatycznymi.
Produkt nieobjęty dożywotnią gwarancją.



NASADKA BIT SPLINE 1/2"

KOD TOWARU	SPLINE	L (mm)	SZT.	CENA NETTO	CENA BRUTTO
25801	M-5	100	6	19,00 zł	23,37 zł
25802	M-6	100	6	19,00 zł	23,37 zł
25803	M-8	100	6	19,00 zł	23,37 zł
25804	M-10	100	6	19,00 zł	23,37 zł
25805	M-12	100	6	21,00 zł	25,83 zł
25806	M-14	100	6	29,00 zł	35,67 zł
25807	M-16	100	6	43,00 zł	52,89 zł

UWAGA!
Produkt nie może być użytkowany z narzędziami pneumatycznymi.
Produkt nieobjęty dożywotnią gwarancją.



NASADKI UDAROWE METRYCZNE I CALOWE ZESTAWY NASADEK UDAROWYCH I AKCESORIA



Nasadki i akcesoria do narzędzi pneumatycznych.
Zazwyczaj służą do usuwania nakrętki / śruby koła samochodu.



ZESTAW 12 CZĘŚCI NASADEK UDAROWYCH CALOWYCH 1/2"

KOD TOWARU	SZT.	CENA NETTO	CENA BRUTTO
09008	12	214,00 zł	263,22 zł

ZAWARTOŚĆ:
10 SZT NASADEK 6 KĄTNYCH CALOWYCH
7/16" 1/2" 9/16" 5/8" 11/16" 3/4" 13/16" 7/8"
15/16" 1"
PRZEDŁUŻKA UDAROWA 5"
PRZEGUB KULOWY UNIWERSALNY



ZESTAW 12 CZĘŚCI NASADEK UDAROWYCH CALOWYCH 1/2"

KOD TOWARU	SZT.	CENA NETTO	CENA BRUTTO
09009	12	214,00 zł	263,22 zł

ZAWARTOŚĆ:
10 SZT NASADEK 6 KĄTNYCH METRYCZNYCH
10 11 13 14 17 19 21 22 23 24 mm
PRZEDŁUŻKA UDAROWA 5"
PRZEGUB KULOWY UNIWERSALNY



NASADKA UDAROWA 6 KĄTNA
3/8" METRYCZNA



KOD TOWARU	ROZMIAR	SZT.	CENA NETTO	CENA BRUTTO
34202	7	6	9,00 zł	11,07 zł
34203	8	6	9,00 zł	11,07 zł
34204	9	6	9,00 zł	11,07 zł
34205	10	6	9,00 zł	11,07 zł
34206	11	6	9,00 zł	11,07 zł
34207	12	6	9,00 zł	11,07 zł
34208	13	6	9,00 zł	11,07 zł
34209	14	6	9,00 zł	11,07 zł
34210	15	6	10,00 zł	12,30 zł
34211	16	6	10,00 zł	12,30 zł
34212	17	6	11,00 zł	13,53 zł

NASADKA 6 KĄTNA UDAROWA 1/2" METRYCZNA



KOD TOWARU	ROZMIAR	SZT.	CENA NETTO	CENA BRUTTO
34303	10	6	10,00 zł	12,30 zł
34304	11	6	10,00 zł	12,30 zł
34305	12	6	10,00 zł	12,30 zł
34306	13	6	11,00 zł	13,53 zł
34307	14	6	11,00 zł	13,53 zł
34308	15	6	11,00 zł	13,53 zł
34309	16	6	11,00 zł	13,53 zł
34310	17	6	13,00 zł	15,99 zł
34311	18	4	14,00 zł	17,22 zł
34312	19	4	14,00 zł	17,22 zł
34314	21	4	14,00 zł	17,22 zł
34315	22	4	15,00 zł	18,45 zł
34316	23	4	16,00 zł	19,68 zł
34317	24	4	16,00 zł	19,68 zł
34320	27	4	22,00 zł	27,06 zł
34322	29	2	24,00 zł	29,52 zł
34323	30	2	32,00 zł	39,36 zł
34325	32	2	36,00 zł	44,28 zł

NASADKA 6 KĄTNA UDAROWA 1/2" DŁUGA METRYCZNA



KOD TOWARU	ROZMIAR	SZT.	CENA NETTO	CENA BRUTTO
34403	10	6	22,00 zł	27,06 zł
34404	11	6	22,00 zł	27,06 zł
34405	12	6	22,00 zł	27,06 zł
34406	13	6	22,00 zł	27,06 zł
34407	14	6	22,00 zł	27,06 zł
34408	15	6	22,00 zł	27,06 zł
34409	16	6	22,00 zł	27,06 zł
34410	17	6	22,00 zł	27,06 zł
34411	18	6	21,00 zł	25,83 zł
34412	19	4	22,00 zł	27,06 zł
34414	21	4	27,00 zł	33,21 zł
34415	22	4	31,00 zł	38,13 zł
34417	24	4	33,00 zł	40,59 zł
34419	26	4	37,00 zł	45,51 zł
34420	27	4	43,00 zł	52,89 zł
34422	29	2	47,00 zł	57,81 zł
34423	30	2	48,00 zł	59,04 zł
34425	32	2	51,00 zł	62,73 zł

ADAPTER UDAROWY 1/2"



KOD TOWARU	ROZMIAR	SZT.	CENA NETTO	CENA BRUTTO
34716	1/2" Fx3/8" M	20	25,00 zł	30,75 zł
34717	1/2" Fx3/4" M	12	56,00 zł	68,88 zł

ADAPTER UDAROWY 3/4"

KOD TOWARU	ROZMIAR	SZT.	CENA NETTO	CENA BRUTTO
34718	3/4" Fx1/2" M	12	63,00 zł	77,49 zł

PRZEGUB KULOWY UNIWERSALNY UDAROWY 1/2"

KOD TOWARU	ROZMIAR	SZT.	CENA NETTO	CENA BRUTTO
34719	1/2"Fx1/2"M	6	60,00 zł	73,80 zł

PRZEGUB KULOWY UNIWERSALNY UDAROWY 3/4"

KOD TOWARU	ROZMIAR	SZT.	CENA NETTO	CENA BRUTTO
34720	3/4"Fx3/4"M	6	179,52 zł	220,81 zł

PRZEGUB KULOWY UNIWERSALNY 1/4"

KOD TOWARU	L (mm)	SZT.	CENA NETTO	CENA BRUTTO
32902	52	6	58,00 zł	71,34 zł

NASADKA UDAROWA 3/4" DŁUGA METRYCZNA

KOD TOWARU	ROZMIAR	SZT.	CENA NETTO	CENA BRUTTO
34605	17	1	81,00 zł	99,63 zł
34607	19	1	81,00 zł	99,63 zł
34609	21	1	82,00 zł	100,86 zł
34612	24	1	83,00 zł	102,09 zł
34615	27	1	84,00 zł	103,32 zł
34618	30	1	85,00 zł	104,55 zł
34620	32	1	85,00 zł	104,55 zł
34622	34	1	89,00 zł	109,47 zł

PRZEDŁUŻKA UDAROWA 3/4"

KOD TOWARU	ROZMIAR	L (mm)	SZT.	CENA NETTO	CENA BRUTTO
34712	10"	250	6	118,00 zł	145,14 zł

PRZEDŁUŻKA UDAROWA 1/2"

KOD TOWARU	ROZMIAR	L (mm)	SZT.	CENA NETTO	CENA BRUTTO
33911	3"	75	6	20,00 zł	24,60 zł
34703	5"	125	6	39,00 zł	47,97 zł
34704	6"	150	6	51,00 zł	62,73 zł
34705	10"	250	6	79,00 zł	97,17 zł
34706	12"	300	6	86,00 zł	105,78 zł
34701	10"	250	6	20,00 zł	24,60 zł

GEARWRENCH[®]

XL X-Beam[™] Klucze płasko- oczkowe

NOWOŚĆ



**Więcej mocy
przy mniejszej sile
Komfort i wygoda**



ZESTAW 9 KLUCZY PŁASKO - OCZKOWYCH METRYCZNYCH NA PANELU

KOD TOWARU	ILOŚĆ	CENA NETTO	CENA BRUTTO
09020	9	124,00 zł	152,52 zł
ZAWARTOŚĆ	8 mm, 10 mm, 11 mm, 12 mm, 13 mm, 14 mm, 15 mm, 17 mm, 19 mm		

ZESTAW 10 KLUCZY PŁASKO - OCZKOWYCH XL - X - BEAM

KOD TOWARU	ILOŚĆ	CENA NETTO	CENA BRUTTO
08006	10	209,00 zł	257,07 zł
ZAWARTOŚĆ	8 mm, 10 mm, 12 mm, 13 mm, 14 mm, 15 mm, 16 mm, 17 mm, 18 mm, 19 mm		

NOWOŚĆ
ZESTAW 11 KLUCZY PŁASKO - OCZKOWYCH METRYCZNYCH NA PANELU

KOD TOWARU	ILOŚĆ	CENA NETTO	CENA BRUTTO
09022	11	170,00 zł	209,10 zł
ZAWARTOŚĆ	8 mm, 9 mm, 10 mm, 11 mm, 12 mm, 13 mm, 14 mm, 15 mm, 17 mm, 19 mm, 22 mm		

ZESTAW 11 KLUCZY PŁASKO - OCZKOWYCH W SASZETCE

KOD TOWARU	ILOŚĆ	CENA NETTO	CENA BRUTTO
09064	11	171,00 zł	210,33 zł
ZAWARTOŚĆ	8 mm, 9 mm, 10 mm, 11 mm, 12 mm, 13 mm, 14 mm, 17 mm, 19 mm, 21 mm, 24 mm		

ZESTAW 16 KLUCZY PŁASKO - OCZKOWYCH CAŁOWYCH W SASZETCE

KOD TOWARU	ILOŚĆ	CENA NETTO	CENA BRUTTO
09074	16	368,00 zł	452,64 zł
ZAWARTOŚĆ	1/4", 5/16", 3/8", 7/16", 1/2", 9/16", 5/8", 11/16", 3/4", 13/16", 7/8", 15/16", 1", 1,1/16", 1,1/8", 1,1/4"		

ZESTAW 23 KLUCZY PŁASKO - OCZKOWYCH W SASZETCE

KOD TOWARU	ILOŚĆ	CENA NETTO	CENA BRUTTO
09027	23	455,00 zł	559,65 zł
ZAWARTOŚĆ	6 mm, 7 mm, 8 mm, 9 mm, 10 mm, 11 mm, 12 mm, 13 mm, 14 mm, 15 mm, 16 mm, 17 mm, 18 mm, 19 mm, 20 mm, 21 mm, 22 mm, 23 mm, 24 mm, 25 mm, 27 mm, 30 mm, 32 mm		

ZESTAW 6 KLUCZY OCZKOWO - GIĘTYCH DWUSTRONNYCH W SASZETCE

KOD TOWARU	ILOŚĆ	CENA NETTO	CENA BRUTTO
09046	6	149,00 zł	183,27 zł
ZAWARTOŚĆ	8 x 10 mm, 11 x 13 mm, 12 x 14 mm, 17 x 19 mm, 21 x 23 mm, 22 x 24 mm		

ZESTAW 6 KLUCZY PŁASKICH DWUSTRONNYCH W SASZETCE

KOD TOWARU	ILOŚĆ	CENA NETTO	CENA BRUTTO
09045	6	80,00 zł	98,40 zł
ZAWARTOŚĆ	6x 7 mm, 8x10 mm, 11 x 13 mm, 12 x 14 mm, 17 x 19 mm, 21 x 23 mm		



ZESTAW 14 KLUCZY PŁASKO - OCZKOWYCH
W SASZETCE

KOD TOWARU	ILOŚĆ	SZT	CENA NETTO	CENA BRUTTO
09026	14		214,00 zł	263,22 zł
ZAWARTOŚĆ	8 mm, 9 mm, 10 mm, 11 mm, 12 mm, 13 mm, 14 mm, 15 mm, 16 mm, 17 mm, 18 mm, 19 mm, 22 mm, 24 mm			



ZESTAW 11 KLUCZY OCZKOWO - GIĘTYCH
DWUSTRONNYCH W SASZETCE

KOD TOWARU	ILOŚĆ	SZT	CENA NETTO	CENA BRUTTO
09028	11		292,00 zł	359,16 zł
ZAWARTOŚĆ	8 x 10 mm, 10 x 12 mm, 11 x 13 mm, 12 x 14 mm, 14 x 17 mm, 17 x 19 mm, 19 x 21 mm, 21 x 23 mm, 22 x 24 mm, 23 x 26 mm, 24 x 27 mm			



ZESTAW 13 KLUCZY PŁASKICH DWUSTRONNYCH
W SASZETCE

KOD TOWARU	ILOŚĆ	SZT	CENA NETTO	CENA BRUTTO
09029	13		269,00 zł	330,87 zł
ZAWARTOŚĆ	6 x 7 mm, 8 x 10 mm, 10 x 12 mm, 11 x 13 mm, 12 x 14 mm, 14 x 17 mm, 17 x 19 mm, 19 x 21 mm, 21 x 23 mm, 22 x 24 mm, 23 x 26 mm, 24 x 27 mm, 30 x 32 mm			



ZESTAW 4 KLUCZY OCZKOWYCH TORX

KOD TOWARU	ILOŚĆ	CENA NETTO	CENA BRUTTO
09012	4	84,00 zł	103,32 zł
ZAWARTOŚĆ	E6 x E8, E10 x E12, E14 x E18, E20 x E24		



ZESTAW 3 KLUCZY OCZKOWYCH PÓŁOTWARTYCH
DO PRZEWODÓW HAMULCOWYCH METRYCZNYCH

KOD TOWARU	ILOŚĆ	CENA NETTO	CENA BRUTTO
09031	3	52,00 zł	63,96 zł
ZAWARTOŚĆ	9 x 11 mm, 13 x 14 mm, 16 x 17 mm		



ZESTAW 7 KLUCZY PŁASKO - OCZKOWYCH
KRÓTKICH

KOD TOWARU	ILOŚĆ	CENA NETTO	CENA BRUTTO
09033	7	75,00 zł	92,25 zł
ZAWARTOŚĆ	10 mm, 11 mm, 12 mm, 13 mm, 14 mm, 17 mm, 19 mm		



ZESTAW 3 KLUCZY OCZKOWYCH PÓŁOTWARTYCH DO
PRZEWODÓW HAMULCOWYCH CALOWYCH

KOD TOWARU	ILOŚĆ	SZT	CENA NETTO	CENA BRUTTO
09032	3	6	52,00 zł	63,96 zł
ZAWARTOŚĆ	3/8" x 7/16", 1/2" x 9/16", 5/8" x 11/16"			



ZESTAW 6 KLUCZY PŁASKO - NASADOWYCH
PRZEGUBOWYCH

KOD TOWARU	ILOŚĆ	SZT	CENA NETTO	CENA BRUTTO
09037	6		274,00 zł	337,02 zł
ZAWARTOŚĆ	10 mm, 12 mm, 13 mm, 14 mm, 17 mm, 19 mm			



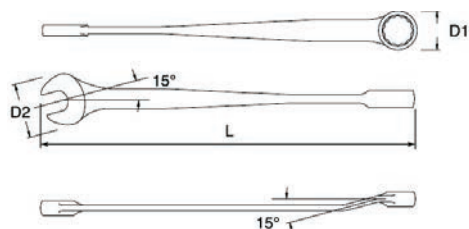

NOWOŚĆ
KLUCZ PŁASKO - OCZKOWY XL X - BEAM METRYCZNY

KOD TOWARU	ROZMIAR	L(mm)	D1(mm)	D2(mm)	SZT.	CENA NETTO	CENA BRUTTO
40281	8 mm	146,0	14,0	18,2	6	14,00 zł	17,22 zł
40282	9 mm	155,3	14,9	20,4	6	15,00 zł	18,45 zł
40283	10 mm	165,0	16,3	23,0	6	16,00 zł	19,68 zł
40284	11 mm	183,0	18,4	25,4	6	17,00 zł	20,91 zł
40285	12 mm	195,0	19,0	27,6	6	17,00 zł	20,91 zł
40286	13 mm	206,0	20,3	28,0	6	17,00 zł	20,91 zł
40287	14 mm	222,2	22,0	32,3	6	20,00 zł	24,60 zł
40288	15 mm	233,0	23,0	33,0	6	23,00 zł	28,29 zł
40289	16 mm	241,0	24,2	35,4	6	23,00 zł	28,29 zł
40290	17 mm	257,0	26,5	38,0	6	27,00 zł	33,21 zł
40291	18 mm	273,0	27,2	38,7	6	29,00 zł	35,67 zł
40292	19 mm	274,0	28,5	42,6	6	30,00 zł	36,90 zł

KLUCZ PŁASKO - OCZKOWY JUMBO METRYCZNY

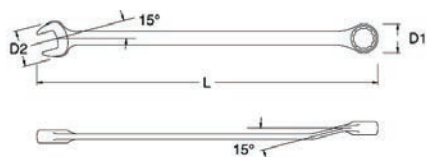
KOD TOWARU	ROZMIAR	L(mm)	D1(mm)	D2(mm)	SZT.	CENA NETTO	CENA BRUTTO
40241	34 mm	475,0	48,0	68,0	2	76,00 zł	93,48 zł
40242	35 mm	475,0	48,0	48,0	2	80,00 zł	98,40 zł
40243	36 mm	500,0	55,0	55,0	2	92,00 zł	113,16 zł
40244	38 mm	500,0	55,0	55,0	2	102,00 zł	125,46 zł
40245	41 mm	580,0	60,0	60,0	2	121,00 zł	148,83 zł
40246	42 mm	580,0	60,0	60,0	2	131,00 zł	161,13 zł
40248	46 mm	600,0	64,0	64,0	2	152,00 zł	186,96 zł
40249	48 mm	650,0	72,0	72,0	2	169,00 zł	207,87 zł
40250	50 mm	650,0	72,0	72,0	2	183,00 zł	225,09 zł

KLUCZ PŁASKO - OCZKOWY METRYCZNY

KOD TOWARU	ROZMIAR	L(mm)	D1(mm)	D2(mm)	SZT.	CENA NETTO	CENA BRUTTO
40233	5,5	127,4	10,7	13,5	6	8,30 zł	10,21 zł
40201	6	127,4	10,7	13,5	6	8,30 zł	10,21 zł
40202	7	133,8	11,9	14,6	6	8,70 zł	10,70 zł
40203	8	140,1	13,9	16,7	6	9,60 zł	11,81 zł
40204	9	149,6	15,0	18,8	6	10,00 zł	12,30 zł
40205	10	159,2	15,3	20,9	6	11,00 zł	13,53 zł
40206	11	165,5	17,7	23,0	6	12,00 zł	14,76 zł
40207	12	171,9	18,8	25,1	6	12,00 zł	14,76 zł
40208	13	178,2	20,1	27,2	6	12,00 zł	14,76 zł
40209	14	190,9	21,5	29,3	6	14,00 zł	17,22 zł
40210	15	199,8	23,1	31,3	6	16,00 zł	19,68 zł
40211	16	208,6	24,3	33,4	6	15,00 zł	18,45 zł
40212	17	225,8	26,7	35,5	6	19,00 zł	23,37 zł
40213	18	236,9	27,2	37,6	6	21,00 zł	25,83 zł
40214	19	248,0	28,5	39,7	6	21,00 zł	25,83 zł
40215	20	264,7	29,7	41,8	4	21,00 zł	25,83 zł
40216	21	270,3	30,6	43,9	4	27,00 zł	33,21 zł
40217	22	292,5	32,3	46,0	4	28,00 zł	34,44 zł
40218	23	303,6	33,3	48,1	4	30,00 zł	36,90 zł
40219	24	314,7	34,1	50,1	4	30,00 zł	36,90 zł
40220	25	334,1	36,0	52,2	4	36,00 zł	44,28 zł
40235	26	359,9	36,1	56,4	4	43,00 zł	52,89 zł
40221	27	359,2	38,8	56,4	4	43,00 zł	52,89 zł
40236	28	402,5	40,6	62,7	2	58,00 zł	71,34 zł
40237	29	402,5	40,6	62,7	2	58,00 zł	71,34 zł
40222	30	425,8	46,0	66,9	2	58,00 zł	71,34 zł
40223	32	425,8	46,0	66,9	2	58,00 zł	71,34 zł

KLUCZ PŁASKO - OCZKOWY CALOWY

KOD TOWARU	ROZMIAR	L(mm)	D1(mm)	D2(mm)	SZT.	CENA NETTO	CENA BRUTTO
40101	1/4"	125,9	10,7	13,5	6	10,00 zł	12,30 zł
40102	5/16"	138,6	13,9	16,7	6	11,00 zł	13,53 zł
40103	3/8"	151,3	15,3	20,9	6	12,00 zł	14,76 zł
40104	7/16"	165,5	17,7	23,0	6	12,00 zł	14,76 zł
40105	1/2"	178,2	20,1	27,2	6	14,00 zł	17,22 zł
40106	9/16"	190,9	21,5	29,3	6	15,00 zł	18,45 zł
40107	5/8"	208,6	24,5	33,4	6	18,00 zł	22,14 zł
40108	11/16"	225,8	26,7	35,5	6	20,00 zł	24,60 zł
40109	3/4"	248,0	28,5	39,7	6	23,00 zł	28,29 zł
40110	13/16"	270,3	30,6	43,9	4	26,00 zł	31,98 zł
40111	7/8"	292,5	32,3	46,0	4	30,00 zł	36,90 zł
40112	15/16"	314,7	34,1	50,1	4	32,00 zł	39,36 zł
40113	1"	334,1	36,0	52,2	4	39,00 zł	47,97 zł
40114	1,1/16"	359,2	38,8	56,4	4	46,00 zł	56,58 zł
40115	1,1/8"	402,5	42,8	62,7	2	54,00 zł	66,42 zł
40116	1,1/4"	430,2	46,0	65,6	2	63,00 zł	77,49 zł

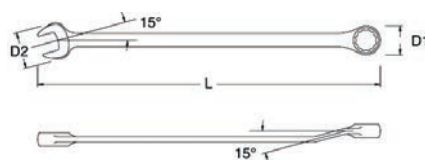

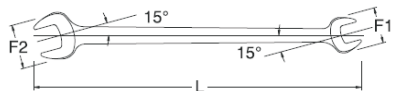

KLUCZ PŁASKI DWUSTRONNY METRYCZNY

KOD TOWARU	ROZMIAR	L(mm)	F1(mm)	F2(mm)	SZT.	CENA NETTO	CENA BRUTTO
41201	6 x 7 mm	123,5	12,5	16,7	6	9,00 zł	11,07 zł
41301	8 x 9 mm	149,4	16,7	20,9	6	9,00 zł	11,07 zł
41202	8 x 10 mm	149,4	16,7	20,9	6	9,00 zł	11,07 zł
41302	10 x 11 mm	149,4	20,1	25,1	6	11,00 zł	13,53 zł
41203	10 x 12 mm	162,3	20,1	25,1	6	11,00 zł	13,53 zł
41204	11 x 13 mm	174,2	23,0	27,2	6	11,00 zł	13,53 zł
41303	12 x 13 mm	174,2	25,1	27,2	6	11,00 zł	13,53 zł
41205	12 x 14 mm	186,1	25,1	29,3	6	11,00 zł	13,53 zł
41304	14 x 15 mm	200,0	29,3	33,4	6	13,00 zł	15,99 zł
41206	14 x 17 mm	200,0	29,3	35,5	6	12,00 zł	14,76 zł
41305	16 x 17 mm	200,0	33,4	35,5	6	18,00 zł	22,14 zł
41207	17 x 19 mm	227,8	25,5	39,7	6	18,00 zł	22,14 zł
41208	19 x 21 mm	238,8	39,7	43,9	4	21,00 zł	25,83 zł
41209	21 x 23 mm	260,7	43,9	48,0	4	25,00 zł	30,75 zł
41210	22 x 24 mm	283,6	46,0	50,1	4	27,00 zł	33,21 zł
41211	23 x 26 mm	298,6	48,1	54,3	4	30,00 zł	36,90 zł
41212	24 x 27 mm	278,2	50,1	52,2	4	32,00 zł	39,36 zł
41213	30 x 32 mm	308,4	62,7	66,9	4	39,00 zł	47,97 zł

**KLUCZ PŁASKI DWUSTRONNY
OCZKOWO GIĘTY METRYCZNY**

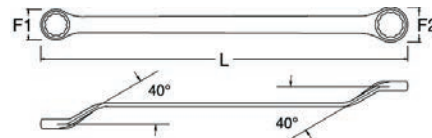
KOD TOWARU	ROZMIAR	L(mm)	F1(mm)	F2(mm)	SZT.	CENA NETTO	CENA BRUTTO
42201	8 x 10 mm	185,0	14,3	16,3	6	16,00 zł	19,68 zł
42202	10 x 12 mm	195,0	16,3	18,4	6	17,00 zł	20,91 zł
42203	11 x 13 mm	205,0	18,4	20,8	6	18,00 zł	22,14 zł
42204	12 x 14 mm	220,0	19,8	21,8	6	18,00 zł	22,14 zł
42205	14 x 17 mm	235,0	21,8	25,8	6	22,00 zł	27,06 zł
42206	17 x 19 mm	250,0	26,3	27,8	6	25,00 zł	30,75 zł
42207	19 x 21 mm	270,0	27,8	30,8	4	30,00 zł	36,90 zł
42208	21 x 23 mm	290,0	30,8	33,8	4	35,00 zł	43,05 zł
42209	22 x 24 mm	320,0	32,2	34,3	4	36,00 zł	44,28 zł
42210	23 x 26 mm	360,0	34,1	37,3	4	37,00 zł	45,51 zł
42211	24 x 27 mm	360,0	34,1	37,3	4	44,00 zł	54,12 zł
42213	6 x 7 mm	170,0	10,5	12,1	6	15,00 zł	18,45 zł
42214	8 x 9 mm	185,0	14,3	15,0	6	16,00 zł	19,68 zł
42215	10 x 11 mm	195,0	16,3	18,4	6	17,00 zł	20,91 zł
42216	12 x 13 mm	220,0	18,4	20,8	6	18,00 zł	22,14 zł
42217	14 x 15 mm	235,0	20,8	23,0	6	21,00 zł	25,83 zł
42218	16 x 17 mm	235,0	24,0	26,3	6	21,00 zł	25,83 zł

KLUCZ NASTAWNY

KOD TOWARU	ROZMIAR	L(mm)	a(mm)	T(mm)	SZT.	CENA NETTO	CENA BRUTTO
47203	8"	211,0	24,0	12,4	6	45,00 zł	55,35 zł
47204	10"	261,0	29,0	14,6	6	58,00 zł	71,34 zł

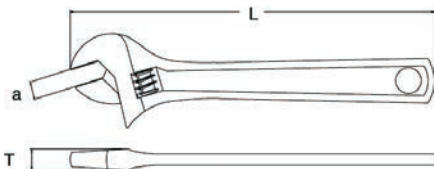

**KLUCZ OCZKOWY Z PODWÓJNĄ GRZECHOTKĄ
DO RUSZTOWAŃ METRYCZNY**

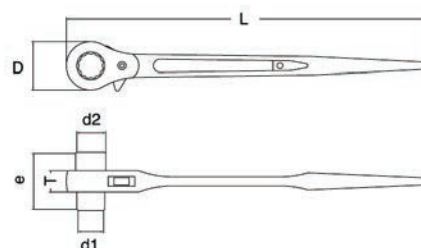
KOD TOWARU	ROZMIAR	L(mm)	d1(mm)	SZT.	CENA NETTO	CENA BRUTTO
47305	12 x 14 mm	235,0	16,5	2	123,00 zł	151,29 zł
47308	14 x 17 mm	270,0	20,0	2	129,00 zł	158,67 zł
47309	17 x 19 mm	312,0	24,0	2	136,00 zł	167,28 zł
47310	17 x 21 mm	312,0	24,0	2	139,00 zł	170,97 zł
47312	19 x 21 mm	312,0	26,0	2	143,00 zł	175,89 zł
47317	21 x 26 mm	355,0	28,0	2	185,00 zł	227,55 zł
47319	22 x 24 mm	355,0	30,0	2	194,00 zł	238,62 zł
47321	24 x 27 mm	362,0	32,5	2	206,00 zł	253,38 zł

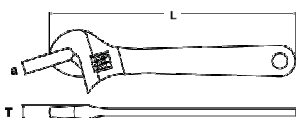

KLUCZ DO RUR

KOD TOWARU	ROZMIAR	L(mm)	SZT.	CENA NETTO	CENA BRUTTO
70816	18"	410,0	2	113,00 zł	138,99 zł
70817	24"	550,0	1	167,00 zł	205,41 zł

KLUCZ NASTAWNY Z RĘKOJĘCIĄ

KOD TOWARU	ROZMIAR	L(mm)	SZT.	CENA NETTO	CENA BRUTTO
47224	10"	261	6	59,00 zł	72,57 zł
47225	12"	313	4	77,00 zł	94,71 zł
47226	15"	394,5	3	167,00 zł	205,41 zł

**KLUCZ OCZKOWY PÓŁOTWARTY DO PRZEWODÓW
HAMULCOWYCH METRYCZNY**

KOD TOWARU	ROZMIAR	L(mm)	D1(mm)	D2(mm)	SZT.	CENA NETTO	CENA BRUTTO
48200	8 x 10	140,0	17,3	21,0	6	9,00 zł	11,07 zł
48201	9 x 11	152,0	19,4	22,1	6	12,00 zł	14,76 zł
48202	13 x 14	178,0	24,9	26,1	6	13,00 zł	15,99 zł
48203	16 x 17	193,0	29,0	32,0	6	18,00 zł	22,14 zł

**KLUCZ OCZKOWY PÓŁOTWARTY DO PRZEWODÓW
HAMULCOWYCH CALOWY**

KOD TOWARU	ROZMIAR	L(mm)	D1(mm)	D2(mm)	SZT.	CENA NETTO	CENA BRUTTO
48301	3/8"x7/16"	152,0	21,0	22,1	6	10,00 zł	12,30 zł
48302	1/2"x9/16"	178,7	24,9	26,1	6	12,00 zł	14,76 zł
48303	5/8"x11/16"	193,4	29,0	32,0	6	18,00 zł	22,14 zł

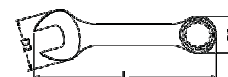
KLUCZ PŁASKO - OCZKOWY KRÓTKI METRYCZNY

KOD TOWARU	ROZMIAR	L(mm)	D1(mm)	D2(mm)	SZT.	CENA NETTO	CENA BRUTTO
49201	10	94	15,3	20,9	6	5,20 zł	6,40 zł
49202	11	102	17,7	23,0	6	5,20 zł	6,40 zł
49203	12	105	18,9	25,1	6	7,00 zł	8,61 zł
49204	13	107	20,2	27,2	6	7,00 zł	8,61 zł
49205	14	114	21,6	29,3	6	7,40 zł	9,10 zł
49208	17	126	26,8	35,5	6	8,70 zł	10,70 zł
49210	19	138	28,5	39,7	4	10,00 zł	12,30 zł

KLUCZE DYNAMOMETRYCZNE

ZASADY BEZPIECZEŃSTWA

Zapoznaj się z instrukcją obsługi przed przystąpieniem do korzystania z klucza
Nigdy nie stosuj większego momentu obrotowego niż maksymalny dopuszczalny
moment klucza.

KALIBRACJA

Kalibracja powinna być przeprowadzana okresowo w celu zapewnienia poprawności
wskazań klucza dynamometrycznego.

Kalibrację oraz naprawy dokonuj tylko w serwisach wykwalifikowanych w tego typu
naprawach.



KLUCZ DYNAMOMETRYCZNY 1/4"

KOD TOWARU	ROZMIAR	L(mm)	ZAKRES	CENA NETTO	CENA BRUTTO
96101	1/4"	350,0	50-250 in/lb 6-30 Nm	320,00 zł	393,60 zł

KLUCZ DYNAMOMETRYCZNY 3/8"

KOD TOWARU	ROZMIAR	L(mm)	ZAKRES	CENA NETTO	CENA BRUTTO
96203	3/8"	385,0	15-80 in/lb 19-110 Nm	336,00 zł	413,28 zł

KLUCZ DYNAMOMETRYCZNY 1/2"

KOD TOWARU	ROZMIAR	L(mm)	ZAKRES	CENA NETTO	CENA BRUTTO
96303	1/2"	535	30-150 ft/lb 40-210 Nm	415,00 zł	510,45 zł

KLUCZ DYNAMOMETRYCZNY 1/2"

KOD TOWARU	ROZMIAR	L(mm)	ZAKRES	CENA NETTO	CENA BRUTTO
96304	1/2"	645	50-250 ft/lb 70-350 Nm	526,00 zł	649,98 zł

KLUCZ DYNAMOMETRYCZNY 3/4"

KOD TOWARU	ROZMIAR	L(mm)	ZAKRES	CENA NETTO	CENA BRUTTO
96401	3/4"	865	70-300 ft/lb 100-500 Nm	773,00 zł	950,79 zł

KLUCZ DYNAMOMETRYCZNY 3/4"

KOD TOWARU	ROZMIAR	L(mm)	ZAKRES	CENA NETTO	CENA BRUTTO
96402	3/4"	1092	100-500 ft/lb 140-700Nm	2 084,00 zł	2 563,32 zł





 **SATA**[®]

NAJLEPSZY WYBÓR PROFESJONALNEJ PRACY



NOWE SZCZYPCE SATA

- Zmiana materiału ze stali chromowo-wanadowej (Cr-V) na stal chromowo-niklową (Cr-Ni)
ZWIĘKSZONA TRWAŁOŚĆ
- Podwyższona twardość z HRC38 do HRC43
POPRAWA WYDAJNOŚCI CIĘCIA
- Zmiana materiału rękojeści
LEPSZY KOMFORT PRACY, ODPORNOŚĆ NA OLEJE, POWIERZCHNIA ANTYPOŚLIZGOWA

**ZESTAW 5 CZĘŚCI: SZCZYPCE DO PIERŚCIENI
ZABEZPIECZAJĄCYCH Z WYMIENNYMI KOŃCÓWKAMI**

KOD TOWARU	ZAWARTOŚĆ	CENA NETTO	CENA BRUTTO
09251	5	108,00 zł	132,84 zł

ZAWARTOŚĆ:
1 SZT SZCZYPIEC
2 KOŃCÓWKI ZAKRZYWIONE 45° I 90°
2 KOŃCÓWKI PROSTE 1,5 2,0 mm

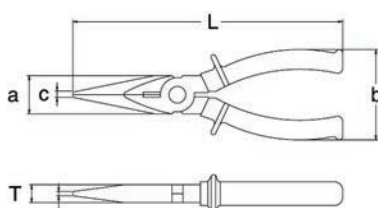

SZCZYPCY Z DŁUGIMI SZCZĘKAMI

KOD TOWARU	ROZMIAR	L(mm)	T(mm)	a(mm)	b(mm)	c(mm)	Srednica Cięcia (mm)	Sila cięcia (Mpa)	SZT.	CENA NETTO	CENA BRUTTO
70101A	6"	159,0	10,5	19,0	52	2,5	1,6	1600,0	6	38,00 zł	46,74 zł
70102A	8"	207,0	11,0	22,0	52	3,5	1,6	1600,0	6	48,00 zł	59,04 zł

NOWOŚĆ

SZCZYPCY TNĄCE BOCZNE

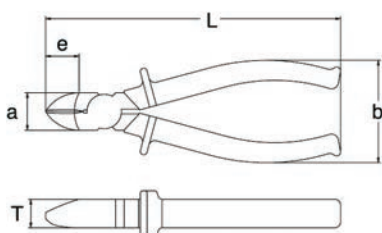
KOD TOWARU	ROZMIAR	L(mm)	T(mm)	a(mm)	b(mm)	e(mm)	Srednica Cięcia (mm)	Sila cięcia (Mpa)	SZT.	CENA NETTO	CENA BRUTTO
70201A	5"	130,0	10,0	18,5	52,0	17,0	1,63	1241,0	6	36,00 zł	44,28 zł
70202A	6"	160,0	11,5	19,5	52,0	19,0	2,08	1241,0	6	39,00 zł	47,97 zł
70203A	7"	180,0	13,5	32,5	55,0	19,5	2,08	1241	6	48,00 zł	59,04 zł

NOWOŚĆ

SZCZYPCY UNIWERSALNE

KOD TOWARU	ROZMIAR	L(mm)	T(mm)	a(mm)	b(mm)	Srednica Cięcia (mm)	Sila cięcia (Mpa)	SZT.	CENA NETTO	CENA BRUTTO
70301A	6"	160,0	11,5	24,0	52,0	1,6	1600,0	6	44,00 zł	54,12 zł
70302A	7"	180,0	13,0	25,0	53,0	1,6	1600,0	6	50,00 zł	61,50 zł
70303A	8"	200,0	13,5	28,0	54,0	1,6	1600	6	57,00 zł	70,11 zł

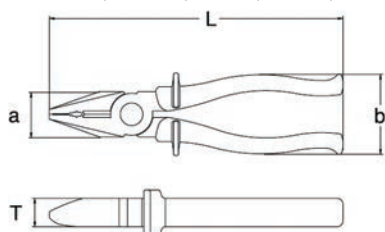
NOWOŚĆ

SZCZYPCY NASTAWNE

KOD TOWARU	ROZMIAR	L(mm)	a(mm)	b(mm)	T(mm)	SZT.	CENA NETTO	CENA BRUTTO
70412	10"	250,0	42,0	52,0	9,5	6	46,00 zł	56,58 zł

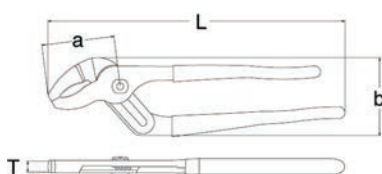

MINIATUREWY SZCZYPCE Z DŁUGIMI SZCZĘKAMI

KOD TOWARU	ROZMIAR	L(mm)	T(mm)	a(mm)	b(mm)	e(mm)	Średnica Cięcia (mm)	Siła cięcia (Mpa)	SZT.	CENA NETTO	CENA BRUTTO
70611A	4"	110,0	8,5	15,5	49,5	24,5	1,25	1241,0	6	31,00 zł	38,13 zł

NOWOŚĆ



MINIATUREWY SZCZYPCE

KOD TOWARU	ROZMIAR	L(mm)	T(mm)	a(mm)	b(mm)	e(mm)	Średnica Cięcia (mm)	Siła cięcia (Mpa)	SZT.	CENA NETTO	CENA BRUTTO
70612A	5"	140,0	7,5	11,5	51,5	40,0	1,25	1241,0	6	31,00 zł	38,13 zł

NOWOŚĆ

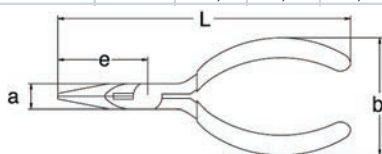

MINIATUREWY SZCZYPCE Z WYGIĘTYMI SZCZĘKAMI

KOD TOWARU	ROZMIAR	L(mm)	T(mm)	a(mm)	b(mm)	e(mm)	Średnica Cięcia (mm)	Siła cięcia (Mpa)	SZT.	CENA NETTO	CENA BRUTTO
70613A	5"	120,0	7,5	11,5	51,5	20,0			6	31,00 zł	38,13 zł

NOWOŚĆ

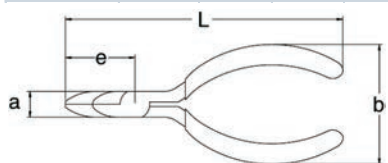

MINIATUREWY SZCZYPCE Z PŁASKIMI SZCZĘKAMI

KOD TOWARU	ROZMIAR	L(mm)	T(mm)	a(mm)	e(mm)	Średnica Cięcia (mm)	Siła cięcia (Mpa)	SZT.	CENA NETTO	CENA BRUTTO
70614A	5"	125,0	8,0	11,5	30,5			6	31,00 zł	38,13 zł

NOWOŚĆ

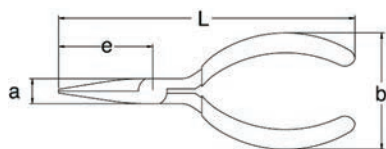

MINIATUREWY SZCZYPCE TNĄCE BOCZNE

KOD TOWARU	ROZMIAR	L(mm)	T(mm)	a(mm)	e(mm)	Średnica Cięcia (mm)	Siła cięcia (Mpa)	SZT.	CENA NETTO	CENA BRUTTO
70615A	4"	108,0	7,0	11,0	14,0	1,3	1241	6	31,00 zł	38,13 zł

NOWOŚĆ

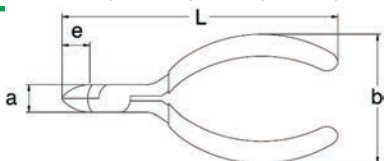

MINIATUROWE SZCZYPCE TNĄCE CZOŁOWE

KOD TOWARU	ROZMIAR	L(mm)	T(mm)	a(mm)	e(mm)	Srednica Cięcia (mm)	Sila cięcia (Mpa)	SZT.	CENA NETTO	CENA BRUTTO
70616A	4"	105,0	13,5	15,5	14,3	1,3	1241	6	31,00 zł	38,13 zł

NOWOŚĆ

SZCZYPCE PROSTE DO PIERŚCIENI ZABEZPIECZAJĄCYCH ZEWNĘTRZNYCH

KOD TOWARU	ROZMIAR	L(mm)	ROZMIAR	SZT.	CENA NETTO	CENA BRUTTO
72001	7"	175,0	10-40	6	64,00 zł	78,72 zł

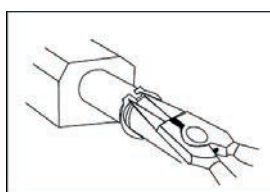
 Wykonane ze stali stopowej
 Czarne wykończenie zapobiega korozji

SZCZYPCE ZAKRZYWIONE DO PIERŚCIENI ZABEZPIECZAJĄCYCH ZEWNĘTRZNYCH

KOD TOWARU	ROZMIAR	L(mm)	ROZMIAR	SZT.	CENA NETTO	CENA BRUTTO
72002	7"	175,0	10-40	6	64,00 zł	78,72 zł

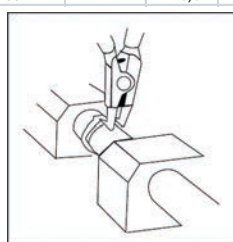
 Wykonane ze stali stopowej
 Czarne wykończenie zapobiega korozji

SZCZYPCE PROSTE DO PIERŚCIENI ZABEZPIECZAJĄCYCH WEWNĘTRZNYCH

KOD TOWARU	ROZMIAR	L(mm)	ROZMIAR	SZT.	CENA NETTO	CENA BRUTTO
72004	7"	175,0	12-65	6	64,00 zł	78,72 zł

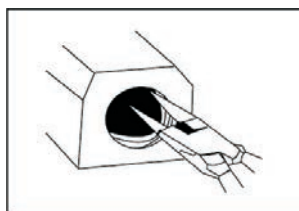
 Wykonane ze stali stopowej
 Czarne wykończenie zapobiega korozji

SZCZYPCE ZAKRZYWIONE DO PIERŚCIENI ZABEZPIECZAJĄCYCH WEWNĘTRZNYCH

KOD TOWARU	ROZMIAR	L(mm)	ROZMIAR	SZT.	CENA NETTO	CENA BRUTTO
72005	7"	175,0	10-40	6	64,00 zł	78,72 zł

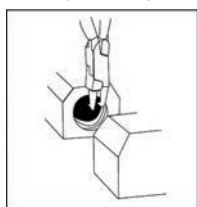
 Wykonane ze stali stopowej
 Czarne wykończenie zapobiega korozji

SZCZYPCE PRZEGUBOWE UNIWERSALNE

KOD TOWARU	ROZMIAR	L(mm)	SZT.	CENA NETTO	CENA BRUTTO
72203A	7"	175,0	6	105,00 zł	129,15 zł

NOWOŚĆ



SZCZYPCE PRZEGUBOWE TNĄCE BOCZNE

KOD TOWARU	ROZMIAR	L(mm)	SZT.	CENA NETTO	CENA BRUTTO
72302A	7"	150,0	6	94,00 zł	115,62 zł

NOWOŚĆ



SZCZYPCE PRZEGUBOWE TNĄCE BOCZNE

KOD TOWARU	ROZMIAR	L(mm)	SZT.	CENA NETTO	CENA BRUTTO
72303A	8"	175,0	6	101,00 zł	124,23 zł

NOWOŚĆ



SZCZYPCE PRZEGUBOWE Z DŁUGIMI SZCZĘKAMI

KOD TOWARU	ROZMIAR	L(mm)	SZT.	CENA NETTO	CENA BRUTTO
72402A	8"	200,0	6	96,00 zł	118,08 zł

NOWOŚĆ



SZCZYPCE PRZEGUBOWE TNĄCE CZOŁOWE

KOD TOWARU	ROZMIAR	L(mm)	SZT.	CENA NETTO	CENA BRUTTO
72503A	8"	200,0	6	81,15 zł	99,81 zł

NOWOŚĆ



SZCZYPCE TNĄCE BOCZNE DO TWORZYW SZTUCZNYCH

KOD TOWARU	ROZMIAR	L(mm)	SZT.	CENA NETTO	CENA BRUTTO
70641	6"	125,0	6	43,00 zł	52,89 zł

SZCZYPCE PRZEZNACZONE DO CIĘCIA TWORZYW SZTUCZNYCH
NIE UŻYWAĆ DO CIĘCIA ELEMENTÓW METALOWYCH !



 **UWAGA !**
Produkt nieobjęty dożywotnią gwarancją.

SZCZYPCE ZACISKOWE SAMOBLOKUJĄCE ZE SZCZĘKAMI ZAKRZYWIONYMI

KOD TOWARU	ROZMIAR	L(mm)	a(mm)	SZT.	CENA NETTO	CENA BRUTTO
71103	10"	222,0	66,0	6	62,00 zł	76,26 zł

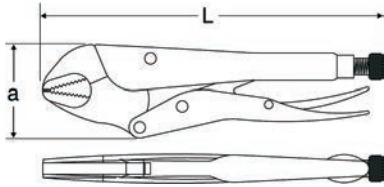
SZCZYPCE ZACISKOWE SAMOBLOKUJĄCE ZE SZCZĘKAMI PROSTYMI

KOD TOWARU	ROZMIAR	L(mm)	a(mm)	SZT.	CENA NETTO	CENA BRUTTO
71202	7"	185,0	61,5	6	55,00 zł	67,65 zł
71203	10"	224,0	69,0	6	67,00 zł	82,41 zł

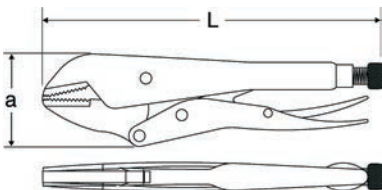
SZCZYPCE ZACISKOWE SAMOBLOKUJĄCE ZE SZCZĘKAMI PROSTYMI DŁUGIMI

KOD TOWARU	ROZMIAR	L(mm)	a(mm)	SZT.	CENA NETTO	CENA BRUTTO
71301	6"	169,0	43,0	6	56,00 zł	68,88 zł
71302	9"	225,0	57,0	6	63,00 zł	77,49 zł

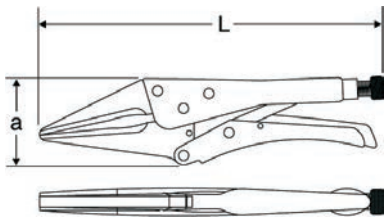
SZCZYPCE ZACISKOWE SAMOBLOKUJĄCE DO ZGRZEWANIA (BLACHARSKIE TYP W)

KOD TOWARU	ROZMIAR	L(mm)	T(mm)	a(mm)	SZT.	CENA NETTO	CENA BRUTTO
71401	9"	229,0	75,0	56,0	6	76,00 zł	93,48 zł

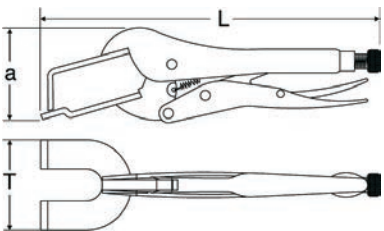

SZCZYPCE SAMOBLOKUJĄCE DO BLACHY (BLACHARSKIE)

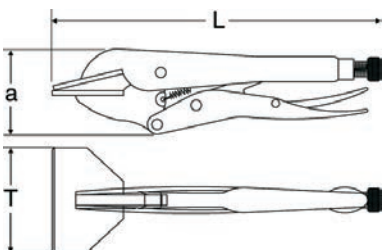
KOD TOWARU	ROZMIAR	L(mm)	T(mm)	a(mm)	SZT.	CENA NETTO	CENA BRUTTO
71501	8"	232,0	70,5	74,0	6	62,00 zł	76,26 zł

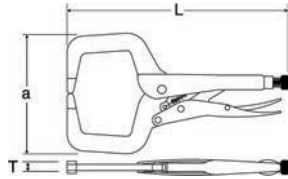

SZCZYPCE ZACISKOWE SAMOBLOKUJĄCE BLACHARSKIE TYPU C

KOD TOWARU	ROZMIAR	L(mm)	T(mm)	a(mm)	SZT.	CENA NETTO	CENA BRUTTO
71601	11"	273,0	14,5	144,0	6	98,00 zł	120,54 zł



SZCZYPCE ZACISKOWE SAMOBLOKUJĄCE Z ŁAŃCUCHEM

KOD TOWARU	ROZMIAR	L(mm)	a(mm)	SZT.	CENA NETTO	CENA BRUTTO
71701	19"	714,0	66,0	6	84,00 zł	103,32 zł

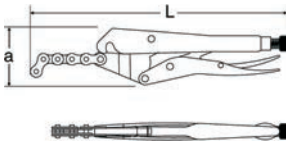

SZCZYPCE ZACISKOWE SAMOBLOKUJĄCE ZE SZCZĘKAMI ZAKRZYWIONYMI

KOD TOWARU	ROZMIAR	L(mm)	a(mm)	SZT.	CENA NETTO	CENA BRUTTO
71102	7"	186,0	56,0	6	56,00 zł	68,88 zł

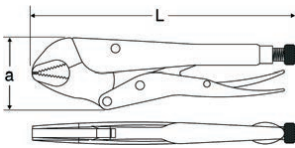

NOŻYCE DO CIĘCIA BLACHY - LEWE

KOD TOWARU	ROZMIAR	L(mm)	a(mm)	b(mm)	SZT.	CENA NETTO	CENA BRUTTO
93101	10"	250,0	48,0	77,0	6	56,00 zł	68,88 zł

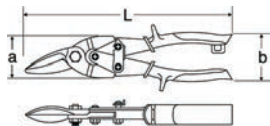

Noże wykonane ze stali chromowo-wanadowej 6150 o ząbkowanych krawędziach
Twardość 55-60 HRC
Ostrza hartowane indukcyjne 60-62 HRC
Przeznaczone do cięcia blach do 1,2 mm ze stali walcowanej na zimno lub blach do 0,7 mm ze stali nierdzewnej

UWAGA!
Produkt nieobjęty dożywotnią gwarancją.



NOŻYCE DO CIĘCIA BLACHY - PRAWY

KOD TOWARU	ROZMIAR	L(mm)	a(mm)	b(mm)	SZT.	CENA NETTO	CENA BRUTTO
93102	10"	250,0	48,0	77,0	6	56,00 zł	68,88 zł

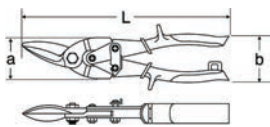

Noże wykonane ze stali chromowo-wanadowej 6150 o ząbkowanych krawędziach
Twardość 55-60 HRC
Ostrza hartowane indukcyjne 60-62 HRC
Przeznaczone do cięcia blach do 1,2 mm ze stali walcowanej na zimno lub blach do 0,7 mm ze stali nierdzewnej

UWAGA!
Produkt nieobjęty dożywotnią gwarancją.



SZCZYPCE PRZEGUBOWE TNĄCE CZOŁOWE

KOD TOWARU	ROZMIAR	L(mm)	a(mm)	b(mm)	SZT.	CENA NETTO	CENA BRUTTO
93103	10"	250,0	48,0	77,0	6	56,00 zł	68,88 zł

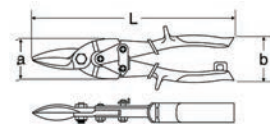

Noże wykonane ze stali chromowo-wanadowej 6150 o ząbkowanych krawędziach
Twardość 55-60 HRC
Ostrza hartowane indukcyjne 60-62 HRC
Przeznaczone do cięcia blach do 1,2 mm ze stali walcowanej na zimno lub blach do 0,7 mm ze stali nierdzewnej

UWAGA!
Produkt nieobjęty dożywotnią gwarancją.



PRZYRZĄD DO OBCINANIA RUR

KOD TOWARU	ROZMIAR	SZT.	CENA NETTO	CENA BRUTTO
97301	3-28 mm	5	69,00 zł	84,87 zł
97302	3-32 mm	4	85,00 zł	104,55 zł

- Przeznaczone do cięcia cienkościennych rur miedzianych, mosiężnych lub aluminiowych.

 UWAGA!
Produkt nieobjęty dożywotnią gwarancją.



PRZYRZĄD DO OBCINANIA RUR

KOD TOWARU	ROZMIAR	SZT.	CENA NETTO	CENA BRUTTO
97303	6-64 mm	2	186,00 zł	228,78 zł

- Przeznaczone do cięcia cienkościennych rur miedzianych, mosiężnych lub aluminiowych.

 UWAGA!
Produkt nieobjęty dożywotnią gwarancją.



PRZYRZĄD DO OBCINANIA RUR

KOD TOWARU	ROZMIAR	SZT.	CENA NETTO	CENA BRUTTO
97304	3-42 mm	3	88,00 zł	108,24 zł

- Przeznaczone do cięcia cienkościennych rur pvc.

 UWAGA!
Produkt nieobjęty dożywotnią gwarancją.



MINI PRZYRZĄD DO OBCINANIA RUR

KOD TOWARU	ROZMIAR	SZT.	CENA NETTO	CENA BRUTTO
97305	3-16 mm	12	39,00 zł	47,97 zł

- Przeznaczone do cięcia cienkościennych rur miedzianych, mosiężnych lub aluminiowych.

 UWAGA!
Produkt nieobjęty dożywotnią gwarancją.



OSTRZE WYMIENNE DO 97301 I 97302

KOD TOWARU	ROZMIAR	SZT.	CENA NETTO	CENA BRUTTO
97311	3,0x18 mm	12	21,00 zł	25,83 zł



 UWAGA!
Produkt nieobjęty dożywotnią gwarancją.

OSTRZE WYMIENNE DO 97303

KOD TOWARU	ROZMIAR	SZT.	CENA NETTO	CENA BRUTTO
97312	6,2x18 mm	12	33,00 zł	40,59 zł
97312	6,2x22mm	12	33,00 zł	40,59 zł



 UWAGA!
Produkt nieobjęty dożywotnią gwarancją.

NOŻYCE DO CIĘCIA ŚRUB

KOD TOWARU	ROZMIAR	L(mm)	a(mm)	b(mm)	SZT.	CENA NETTO	CENA BRUTTO
93501	8"	212,5	41,0	63,5	6	48,00 zł	59,04 zł

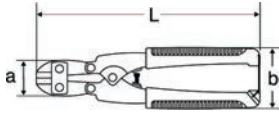

UWAGA!
Produkt nieobjęty dożywotnią gwarancją.

NOŻYCE DO CIĘCIA ŚRUB

KOD TOWARU	ROZMIAR	L(mm)	a(mm)	b(mm)	Średnica Cięcia (mm)	SZT.	CENA NETTO	CENA BRUTTO
93502	12"	325,0	54,0	120,0	5,0	20	95,00 zł	116,85 zł

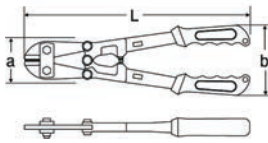

UWAGA!
Produkt nieobjęty dożywotnią gwarancją.
Zakaz cięcia materiału o twardości powyżej HRC 40.
Nie obracać lub podnosić narzędzia podczas cięcia.

SZCZYPCE DO ZDEJMOWANIA IZOLACJI

KOD TOWARU	ROZMIAR	L(mm)	a(mm)	SZT.	CENA NETT	CENA BRUTTO
91202	7"	183,0	60,0	6	49,00 zł	60,27 zł

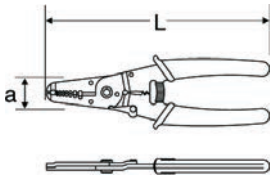

SZCZYPCE DO ZDEJMOWANIA IZOLACJI

KOD TOWARU	ROZMIAR	L(mm)	T(mm)	a(mm)	SZT.	CENA NETTO	CENA BRUTTO
91108	6-1/2"	170,0	18,5	80,0	6	97,00 zł	119,31 zł

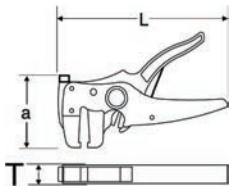

SZCZYPCE DO ZACISKANIA PRZEWODÓW

KOD TOWARU	ROZMIAR	L(mm)	a(mm)	SZT.	CENA NETTO	CENA BRUTTO
91107	9"	228,0	67,0	6	222,00 zł	273,06 zł

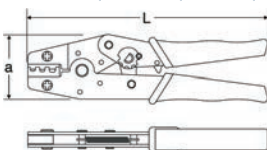



Antypoślizgowy i ergonomiczny uchwyt wykonany z gumy, która zapewnia maksimum komfortu i wytrzymałości narzędzia.

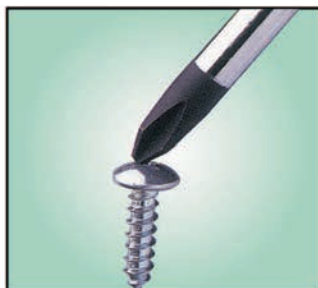

Namagnesowana końcówka.



Wykonany ze stali chromowo-wanadowej.

- Wykonane ze stali chromowo-wanadowej, hartowane i odpuszczane w pełni, aby zapewnić maksymalną wytrzymałość i trwałość.
- Wkrętaki posiadają namagnesowane końcówki co zdecydowanie ułatwia pracę.
- Uchwyty są specjalnie zaprojektowane w celu zapewnienia ergonomicznej, wygodnej i bezpiecznej pracy.



ZESTAW 10 WKREŃTAKÓW

KOD TOWARU	ZAWARTOŚĆ	CENA NETTO	CENA BRUTTO
09304	10	155,00 zł	190,65 zł

ZAWARTOŚĆ:
PHILIPS - #1 x 100mm, #2 x 38mm
#2 x 100mm, #2 x 150mm, #3 x 150mm

PASKIE - 5mm x 75mm, 6mm x 38mm
6mm x 100mm, 6mm x 150mm,
8mm x 150mm



ZESTAW 6 WKREŃTAKÓW

KOD TOWARU	ZAWARTOŚĆ	CENA NETTO	CENA BRUTTO
09303	6	77,00 zł	94,71 zł

ZAWARTOŚĆ:
PHILIPS - #0 x 75mm, #1 x 100mm,
#2 x 100mm,
PŁASKIE - 3,2mm x 75mm, 5,0 x 75mm,
6,0mm x 100mm



ZESTAW 8 WKREŃTAKÓW

KOD TOWARU	ZAWARTOŚĆ	CENA NETTO	CENA BRUTTO
09306	8	112,00 zł	137,76 zł

ZAWARTOŚĆ:
PHILIPS - #1 x 75mm, #2 x 38mm
#2 x 100mm, #2 x 150mm

PASKIE - 5mm x 75mm, 6mm x 38mm
6mm x 100mm, 6mm x 150mm



ZESTAW 8 WKREŃTAKÓW TORX

KOD TOWARU	ZAWARTOŚĆ	CENA NETTO	CENA BRUTTO
09305	8	121,00 zł	148,83 zł

ZAWARTOŚĆ:
TORX - T-8 x 75mm, T-10 x 100mm,
T-15 x 100mm, T-20 x 100mm,
T-25 x 100mm, T-27 x 100mm,
T-30 x 100mm, T-40 x 100mm



ZESTAW 7 WKREŃTAKÓW PRECYZYJNYCH

KOD TOWARU	ZAWARTOŚĆ	SZT	CENA NETTO	CENA BRUTTO
09314	7	10	82,00 zł	100,86 zł

ZAWARTOŚĆ:
PHILIPS - #0-3 x 40mm, #0-2 x 40mm,
#0 x 100mm,
PŁASKIE - 1,4mm x 40mm, 2,0 x 40mm,
2,4mm x 40mm, 3,0mm x 40mm



ZESTAW 6 WKREŃTAKÓW

KOD TOWARU	ZAWARTOŚĆ	CENA NETTO	CENA BRUTTO
09309	6	104,00 zł	127,92 zł

ZAWARTOŚĆ:
PHILIPS - #1 x 75mm, #2 x 100mm,
#2 x 150mm
PŁASKIE - 5mm x 75mm, 5mm x 100mm,
6mm x 150mm



ZESTAW 7 WKREŃTAKÓW PRECYZYJNYCH TORX

KOD TOWARU	ZAWARTOŚĆ	SZT	CENA NETTO	CENA BRUTTO
09315	7	10	85,00 zł	104,55 zł

ZAWARTOŚĆ:
TORX - T5 x 40mm, T6 x 40mm,
T7 x 40mm, T8 x 40mm, T9 x 40mm,
T10 x 40mm, T15 x 40mm



ZESTAW 9 WKREŃTAKÓW PRECYZYJNYCH

KOD TOWARU	ZAWARTOŚĆ	SZT	CENA NETTO	CENA BRUTTO
09316	9	10	109,00 zł	134,07 zł

ZAWARTOŚĆ:
PHILIPS - #0-3 x 40mm, #0-2 x 75mm,
#0 x 75mm, #1 x 100mm
PŁASKIE - 1,0 x 40mm, 2,0 x 40mm,
2,4 x 95mm, 3,0 x 75mm, 4,0 x 100mm



ZESTAW 15 WKRĘTAKÓW PRECYZYJNYCH

KOD TOWARU	ZAWARTOŚĆ	SZT	CENA NETTO	CENA BRUTTO
09317	15	10	170,00 zł	209,10 zł

ZAWARTOŚĆ:
PHILIPS - #0-3 x 40mm, #0 x 40mm,
#1-2 x 40mm

PASKIE - 1,0 x 40mm, 2,0 x 40mm,
3,0 x 40mm, 3,5 x 40mm

TORX - T6 x 40mm, T8 x 40mm,
T10 x 40mm, T15 x 40mm

HEX - 1,5 x 40mm, 2,0 x 40mm,
2,5 x 40mm, 3,0 x 40mm



RĘKOJEŚĆ WKRĘTAKOWA Z GRZECHOTKĄ I BITAMI W SASZETCE

KOD TOWARU	ZAWARTOŚĆ	SZT	CENA NETTO	CENA BRUTTO
09341	24	16	222,00 zł	273,06 zł

ZAWARTOŚĆ:
1 - UCHWYT TYPU T
1 - PRZEDŁUŻENIE 150 mm 1/4" x1/4"
1 - PRZEDŁUŻENIE GIĘTKIE 150 mm
1/4" x1/4"
20 - BITÓW
1 - ADAPTER DO BITÓW 1/4"



UWAGA!
Produkt nieobjęty dożywotnią gwarancją.

RĘKOJEŚĆ WKRĘTAKOWA Z GRZECHOTKĄ I BITAMI W SASZETCE

KOD TOWARU	ZAWARTOŚĆ	SZT	CENA NETTO	CENA BRUTTO
09342	25	16	246,00 zł	302,58 zł

ZAWARTOŚĆ:
1 - UCHWYT POGRUBIONY
1 - KOŃCÓWKA MAGNETYCZNA 43 mm
1 - PRZEDŁUŻENIE 43 mm 1/4" x1/4"
1 - PRZEDŁUŻENIE GIĘTKIE 150 mm
1/4" x1/4"
20 - BITÓW
1 - ADAPTER DO BITÓW 1/4"



UWAGA!
Produkt nieobjęty dożywotnią gwarancją.

RĘKOJEŚĆ WKRĘTAKOWA Z GRZECHOTKĄ I BITAMI W SASZETCE

KOD TOWARU	ZAWARTOŚĆ	SZT	CENA NETTO	CENA BRUTTO
09343	26	10	308,00 zł	378,84 zł

ZAWARTOŚĆ:
1 - UCHWYT WKRĘTAKOWY
1 - PRZEDŁUŻENIE 150 mm 1/4" x1/4"
1 - PRZEDŁUŻENIE 43 mm 1/4" x1/4"
1 - PRZEDŁUŻENIE 250 mm 1/4" x1/4"
1 - PRZEDŁUŻENIE GIĘTKIE 150 mm
1/4" x1/4"
20 - BITÓW
1 - ADAPTER DO BITÓW 1/4"



UWAGA!
Produkt nieobjęty dożywotnią gwarancją.

ZESTAW 60-CZĘŚCIOWY NASADEK ORAZ BITÓW

KOD TOWARU	ZAWARTOŚĆ	CENA NETTO	CENA BRUTTO
09324	60	255,00 zł	313,65 zł

ZAWARTOŚĆ:
14 SZT. NASADEK 6-KĄTNYCH 1/4" METRYCZNYCH 3,5
4 4,5 5 5,5 6 7 8 9 10 11 12 13 14 mm
7 SZT. BITÓW 25 L 1/4"
TORX T10 T15 T20 T25 T27 T30
6 SZT. BITÓW 25 L 1/4"
HEX 2 2,5 3 4 5 6 mm
3 SZT. BITÓW 50 L 1/4"
PŁASKIE 4 5,5 6,5
3 SZT. BITÓW 50 L 1/4"
HEX 4 5 6 mm
7 SZT. BITÓW 25 L 1/4"
TORX T10 T15 T20 T25 T27 T30 T40
4 SZT. BITÓW 25 L 1/4"
PHILIPS #0 #1 #2 #3
4 SZT. BITÓW 25 L 1/4"
PŁASKIE 3 4 5,5 6,5 mm
3 SZT. BITÓW 50 L 1/4"
TORX T15 T20 T25
3 SZT. BITÓW 50 L 1/4"
PHILIPS #1 #2 #3
1 SZT. ADAPTER BIT DO NASADEK 25 L
1 SZT. ADAPTER BIT DO NASADEK 50 L
1 SZT. UCHWYT MAGNETYCZNY BIT 60 mm
1 SZT. ADAPTER DO BITÓW
1 SZT. PRZEDŁUŻKA ELASTYCZNA DO NASADEK 1/4"
1 SZT. RĘKOJEŚĆ Z GRZECHOTKĄ



UWAGA!
Produkt nieobjęty dożywotnią gwarancją.

ZESTAW 80-CZĘŚCIOWY BITÓW 1/4"

KOD TOWARU	ZAWARTOŚĆ	CENA NETTO	CENA BRUTTO
09326	80	255,00 zł	313,65 zł

ZAWARTOŚĆ:
4 SZT. BITÓW 1/4" L=25:
PHILIPS: PH#0 #1 #2 #3
8 SZT. BITÓW 1/4" L=25:
TORX: T8 T10 T15 T20 T25 T27 T30 T40
8 SZT. BITÓW 1/4" Z UBIJAKIEM L=25:
TORX: T8 T10 T15 T20 T25 T27 T30 T40
6 SZT. BITÓW 1/4" L=25: HEX: 2 2,5 3 4 5 6 mm
6 SZT. BITÓW 1/4" L=50:
SLOTTED: 3 4 5 5,5 6 6,5 mm
4 SZT. BITÓW 1/4" L=50:
PHILIPS: PH#0 #1 #2 #3
8 SZT. BITÓW 1/4" L=50:
TORX: T8 T10 T15 T20 T25 T27 T30 T40
8 SZT. BITÓW 1/4"
Z UBIJAKIEM L=50:
TORX: T8 T10 T15 T20 T25 T27 T30 T40
6 SZT. BITÓW 1/4" L=50:
HEX: 2 2,5 3 4 5 6 mm
8 SZT. BITÓW 1/4"Z PODWÓJNYMI KOŃCÓWKAMI
L=65: PH1-PH1, PH2-PH2, PH3-PH3, 4,5mm-PH1,
5,5mm-PH2, 6,5mm-PH3, PH1-PH2, PH2-PH3
3 SZT. BITÓW 1/4"Z PODWÓJNYMI KOŃCÓWKAMI
L=110: PH1-PH1, PH2-PH2, PH3-PH3
1 SZT. ADAPTER BIT DO NASADEK L=25
1 SZT. ADAPTER BIT DO NASADEK L=50
1 SZT. PRZEDŁUŻKA ELASTYCZNA DO NASADEK 1/4"
1 SZT. RĘKOJEŚĆ DO BITÓW Z GRZECHOTKĄ



UWAGA!
Produkt nieobjęty dożywotnią gwarancją.

WKRĘTAK PŁASKI DŁUGI

KOD TOWARU	PŁASKIE	L(mm)	A(mm)	B(mm)	SZT	CENA NETTO	CENA BRUTTO
62202	3,2x75mm	150,0	23,5	3,2	12	7,70 zł	9,47 zł
62203	3,2x100mm	175,0	23,5	3,2	12	8,90 zł	10,95 zł
62204	3,2x150mm	225,0	23,5	3,2	12	9,50 zł	11,69 zł
62205	3,2x200mm	275,0	23,5	3,2	12	10,00 zł	12,30 zł
62207	5,0x75mm	165,0	26,0	5,0	12	10,00 zł	12,30 zł
62208	5,0x100mm	190,0	26,0	5,0	12	11,00 zł	13,53 zł
62209	5,0x150mm	240,0	26,0	5,0	12	11,00 zł	13,53 zł
62210	5,0x200mm	290,0	26,0	5,0	12	14,00 zł	17,22 zł
62212	6,0x100mm	203,0	34,0	6,0	12	14,00 zł	17,22 zł
62213	6,0x150mm	253,0	34,0	6,0	12	15,00 zł	18,45 zł
62214	6,0x200mm	303,0	34,0	6,0	12	16,00 zł	19,68 zł
62215	6,0x250mm	353,0	34,0	6,0	12	18,00 zł	22,14 zł
62216	8,0x150mm	265,0	35,5	8,0	12	18,00 zł	22,14 zł
62217	8,0x200mm	315,0	35,5	8,0	12	21,00 zł	25,83 zł

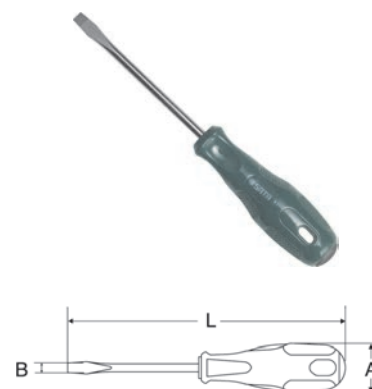

WKRĘTAK KRZYŻAKOWY PHILIPS DŁUGI

KOD TOWARU	PHILLIPS	L(mm)	A(mm)	B(mm)	SZT	CENA NETTO	CENA BRUTTO
62302	#0x75mm	150,0	23,5	3,2	12	8,80 zł	10,82 zł
62303	#0x100mm	175,0	23,5	3,2	12	9,40 zł	11,56 zł
62304	#0x150mm	225,0	23,5	3,2	12	10,00 zł	12,30 zł
62305	#0x200mm	275,0	23,5	3,2	12	11,00 zł	13,53 zł
62307	#1x75mm	165,0	26,0	5,0	12	10,00 zł	12,30 zł
62308	#1x100mm	190,0	26,0	5,0	12	11,00 zł	13,53 zł
62309	#1x150mm	240,0	26,0	5,0	12	13,00 zł	15,99 zł
62310	#1x200mm	290,0	26,0	5,0	12	14,00 zł	17,22 zł
62312	#2x100mm	203,0	34,0	6,0	12	15,00 zł	18,45 zł
62313	#2x150mm	253,0	34,0	6,0	12	16,00 zł	19,68 zł
62314	#2x200mm	303,0	34,0	6,0	12	18,00 zł	22,14 zł
62315	#2x250mm	353,0	34,0	6,0	12	20,00 zł	24,60 zł
62316	#3x150mm	265,0	35,5	8,0	12	18,00 zł	22,14 zł
62317	#3x200mm	315,0	35,5	8,0	12	21,00 zł	25,83 zł

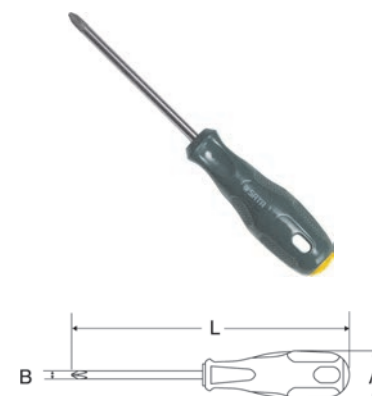

WKRĘTAK KRZYŻAKOWY PHILIPS DŁUGI

KOD TOWARU	TORX	L(mm)	A(mm)	B(mm)	SZT	CENA NETTO	CENA BRUTTO
61108	T8x75mm	165,0	23,5	4,0	12	10,00 zł	12,30 zł
61101	T10x100mm	190,0	23,5	5,0	12	12,00 zł	14,76 zł
61102	T15x100mm	190,0	23,5	5,0	12	12,00 zł	14,76 zł
61103	T20x100mm	190,0	23,5	5,0	12	12,00 zł	14,76 zł
61104	T25x100mm	203,0	34,0	6,0	12	15,00 zł	18,45 zł
61105	T27x100mm	203,0	34,0	6,0	12	16,00 zł	19,68 zł
61106	T30x100mm	203,0	34,0	6,0	12	17,00 zł	20,91 zł
61107	T40x100mm	203,0	34,0	7,0	12	18,00 zł	22,14 zł



WKRĘTAK Z NASADKĄ 10 MM

KOD TOWARU	ROZMIAR	L(mm)	A(mm)	B(mm)	SZT	CENA NETTO	CENA BRUTTO
61506	10x75mm	190,0	34,0	14,0	12	21,00 zł	25,83 zł



WKRĘTAK MAGNETYCZNY DO KOŃCÓWEK 1/4" BIT

KOD TOWARU	ROZMIAR	L(mm)	A(mm)	B(mm)	SZT	CENA NETTO	CENA BRUTTO
61002	1/4"x100mm	221,0	35,5	6,0	6	29,00 zł	35,67 zł

UCHWYT OBROTOWY DO NASADEK TYPU BIT

KOD TOWARU	ROZMIAR	SZT	CENA NETTO	CENA BRUTTO
61003	1/4"x100mm	6	32,00 zł	39,36 zł

WKRĘTAK PŁASKI DO POBIJANIA

KOD TOWARU	PŁASKIE	L(mm)	A(mm)	B(mm)	SZT	CENA NETTO	CENA BRUTTO
61603	6x100mm	221,0	35,5	6,0	12	18,00 zł	22,14 zł
61605	6x150mm	271,0	35,5	6,0	12	24,00 zł	29,52 zł
61606	8x150mm	272,0	39,0	8,0	6	27,00 zł	33,21 zł
61607	8x200mm	322,0	39,0	8,0	6	32,00 zł	39,36 zł
61608	8x250mm	372,0	39,0	8,0	6	35,00 zł	43,05 zł



WKRĘTAK KRZYŻAKOWY PHILLIPS DO POBIJANIA

KOD TOWARU	PHILLIPS	L(mm)	A(mm)	B(mm)	SZT	CENA NETTO	CENA BRUTTO
61703	#2x100mm	221,0	35,5	6,0	12	18,00 zł	22,14 zł
61705	#2x150mm	271,0	35,5	6,0	12	24,00 zł	29,52 zł
61706	#3x150mm	272,0	39,0	8,0	6	27,00 zł	33,21 zł
61707	#3x200mm	322,0	39,0	8,0	6	32,00 zł	39,36 zł
61708	#3x250mm	372,0	39,0	8,0	6	35,00 zł	43,05 zł

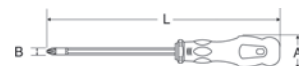

WKRĘTAK KRZYŻAKOWY POZI SERIA T

KOD TOWARU	POZI	L(mm)	A(mm)	B(mm)	SZT	CENA NETTO	CENA BRUTTO
61901	PZ0x75mm	159,0	26,0	3,0	12	8,03 zł	9,88 zł
61902	PZ1x100mm	200,0	28,0	5,0	12	12,28 zł	15,10 zł
61903	PZ1x150mm	250,0	28,0	5,0	12	13,43 zł	16,52 zł
61904	PZ2x100mm	214,0	34,6	6,0	12	13,43 zł	16,52 zł
61905	PZ2x150mm	264,0	34,6	6,0	12	15,04 zł	18,50 zł
61906	PZ3x150mm	264,0	34,6	6,0	12	18,71 zł	23,01 zł



WKRĘTAK PŁASKI SERIA T

KOD TOWARU	PŁASKIE	L(mm)	A(mm)	B(mm)	SZT	CENA NETTO	CENA NETTO
63402	3,0x75mm	159,0	26,0	3,0	12	9,90 zł	12,18 zł
63403	3,0x100mm	184,0	26,0	3,0	12	11,00 zł	13,53 zł
63404	3,0x150mm	233,0	23,5	3,0	12	12,00 zł	14,76 zł
63405	3,0x200mm	283,0	23,5	3,0	12	14,00 zł	17,22 zł
63407	5,0x75mm	175,0	28,0	5,0	12	16,00 zł	19,68 zł
63408	5,0x100mm	200,0	28,0	5,0	12	17,00 zł	20,91 zł
63409	5,0x150mm	250,0	26,0	5,0	12	18,00 zł	22,14 zł
63410	5,0x200mm	300,0	26,0	5,0	12	19,00 zł	23,37 zł
63411	6,0x38mm	98,0	35,5	6,0	12	14,00 zł	17,22 zł
63412	6,0x100mm	214,0	34,6	6,0	12	18,00 zł	22,14 zł
63413	6,0x150mm	264,0	34,6	6,0	12	20,00 zł	24,60 zł
63414	6,0x200mm	315,0	34,0	6,0	12	22,00 zł	27,06 zł
63415	6,0x250mm	365,0	34,0	6,0	12	23,00 zł	28,29 zł
63416	8,0x150mm	265,0	35,5	8,0	12	26,00 zł	31,98 zł
63417	8,0x200mm	314,0	34,6	8,0	12	29,00 zł	35,67 zł

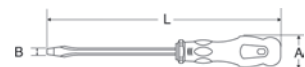

WKRĘTAK KRZYŻAKOWY PHILLIPS SERIA T

KOD TOWARU	PHILLIPS	L(mm)	A(mm)	B(mm)	SZT	CENA NETTO	CENA BRUTTO
63502	#0x75mm	159,0	26,0	3,0	12	9,90 zł	12,18 zł
63503	#0x100mm	183,0	23,5	3,0	12	11,00 zł	13,53 zł
63504	#0x150mm	233,0	23,5	3,0	12	12,00 zł	14,76 zł
63505	#0x200mm	283,0	23,5	3,2	12	14,00 zł	17,22 zł
63507	#1x75mm	175,0	28,0	3,0	12	15,00 zł	18,45 zł
63508	#1x100mm	200,0	28,0	5,0	12	16,00 zł	19,68 zł
63509	#1x150mm	250,0	26,0	5,0	12	17,00 zł	20,91 zł
63510	#1x200mm	300,0	28,0	5,0	12	19,00 zł	23,37 zł
63511	#2x38mm	99,0	36,0	6,0	12	13,00 zł	15,99 zł
63512	#2x100mm	214,0	34,6	6,0	12	17,00 zł	20,91 zł
63513	#2x150mm	264,0	34,6	6,0	12	20,00 zł	24,60 zł
63514	#2x200mm	315,0	34,0	6,0	12	22,00 zł	27,06 zł
63515	#2x250mm	364,0	34,6	6,0	12	23,00 zł	28,29 zł
63516	#3x150mm	264,0	34,6	8,0	12	26,00 zł	31,98 zł
63517	#3x200mm	314,0	34,6	8,0	12	28,00 zł	34,44 zł



WKRĘTAK Z WYMIENNYMI KOŃCÓWKAMI

KOD TOWARU	DWUSTRONNE	L(mm)	A(mm)	B(mm)	SZT	CENA NETTO	CENA BRUTTO
66202	#2&6mmx38mm	99,0	36,0	6,4	12	17,00 zł	20,91 zł
66203	#1&5mmx100mm	214,0	34,6	6,4	12	20,00 zł	24,60 zł
66204	#2&6mmx100mm	214,0	34,6	6,4	12	20,00 zł	24,60 zł
66205	#1&5mmx150mm	264,0	34,6	6,4	12	24,00 zł	29,52 zł
66206	#2&6mmx150mm	264,0	34,6	6,4	12	24,00 zł	29,52 zł



KLUCZE TRZPIENIOWE METRYCZNE I CALOWE ZESTAWY KLUCZY TRZPIENIOWYCH



Klucze trzpieniowe z kulką pozwalają na odchylenie klucza w zakresie 50 stopni.

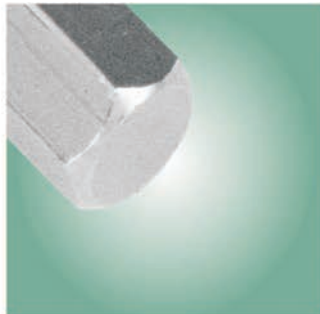

Klucze trzpieniowe posiadają sześciokątną końcówkę.

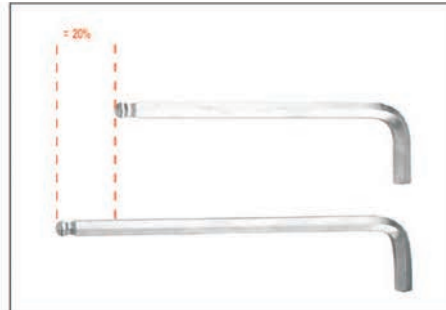

Klucze trzpieniowe ekstra długie pozwalają na zwiększony moment dokręcania.

Klucze trzpieniowe wyprodukowane są ze stali chromowo-wanadowej w celu zapewnienia maksymalnej wytrzymałości i trwałości.



**ZESTAW 9 KLUCZY TRZPIENIOWYCH 6 KĄTNYCH
EKSTRA DŁUGICH Z KULKĄ METRYCZNYCH**

KOD TOWARU	ILOŚĆ	SZT	CENA NETTO	CENA BRUTTO
09101	9	6	85,00 zł	104,55 zł

ZAWARTOŚĆ:

1,5 2 2,5 3 4 5 6 8 10 mm



**ZESTAW 12 KLUCZY TRZPIENIOWYCH 6 KĄTNYCH
EKSTRA DŁUGICH Z KULKĄ CALOWYCH**

KOD TOWARU	ILOŚĆ	SZT	CENA NETTO	CENA BRUTTO
09102	12	6	109,00 zł	134,07 zł

ZAWARTOŚĆ:

1/16" 5/64" 3/32" 7/64"
1/8" 9/64" 5/32" 3/16"
7/32" 1/4" 5/16" 3/8"



**ZESTAW 9 KLUCZY TRZPIENIOWYCH 6 KĄTNYCH
EKSTRA DŁUGICH METRYCZNYCH**

KOD TOWARU	ILOŚĆ	SZT	CENA NETTO	CENA BRUTTO
09103	9	6	66,00 zł	81,18 zł

ZAWARTOŚĆ:

1,5 2 2,5 3 4 5 6 8 10 mm



**ZESTAW 12 KLUCZY TRZPIENIOWYCH 6 KĄTNYCH
EKSTRA DŁUGICH CALOWYCH**

KOD TOWARU	ILOŚĆ	SZT	CENA NETTO	CENA BRUTTO
09104	12	6	79,00 zł	97,17 zł

ZAWARTOŚĆ:

1/16" 5/64" 3/32" 7/64"
1/8" 9/64" 5/32" 3/16"
7/32" 1/4" 5/16" 3/8"



**ZESTAW 9 KLUCZY TRZPIENIOWYCH 6 KĄTNYCH
DŁUGICH Z KULKĄ METRYCZNYCH**

KOD TOWARU	ILOŚĆ	SZT	CENA NETTO	CENA BRUTTO
09105	9	6	96,00 zł	118,08 zł

ZAWARTOŚĆ:

1,5 2 2,5 3 4 5 6 8 10 mm



**ZESTAW 12 KLUCZY TRZPIENIOWYCH 6 KĄTNYCH
DŁUGICH Z KULKĄ CALOWYCH**

KOD TOWARU	ILOŚĆ	SZT	CENA NETTO	CENA BRUTTO
09106	12	6	102,00 zł	125,46 zł

ZAWARTOŚĆ:

1/16" 5/64" 3/32" 7/64"
1/8" 9/64" 5/32" 3/16"
7/32" 1/4" 5/16" 3/8"



**ZESTAW 9 KLUCZY TRZPIENIOWYCH 6 KĄTNYCH
DŁUGICH METRYCZNYCH**

KOD TOWARU	ILOŚĆ	SZT	CENA NETTO	CENA BRUTTO
09107	9	6	60,00 zł	73,80 zł

ZAWARTOŚĆ:

1,5 2 2,5 3 4 5 6 8 10 mm



**ZESTAW 12 KLUCZY TRZPIENIOWYCH 6 KĄTNYCH
DŁUGICH CALOWYCH**

KOD TOWARU	ILOŚĆ	SZT	CENA NETTO	CENA BRUTTO
09108	12	6	72,00 zł	88,56 zł

ZAWARTOŚĆ:

1/16" 5/64" 3/32" 7/64"
1/8" 9/64" 5/32" 3/16"
7/32" 1/4" 5/16" 3/8"



**ZESTAW 9 KLUCZY TRZPIENIOWYCH 6 KĄTNYCH
DŁUGICH Z KULKĄ I RĘKOJEŚCIĄ METRYCZNYCH**

KOD TOWARU	ILOŚĆ	SZT	CENA NETTO	CENA BRUTTO
09124	9	6	96,00 zł	118,08 zł

ZAWARTOŚĆ:

2 2,5 3 4 5 6 7 8 10 mm



**ZESTAW 9 KLUCZY TRZPIENIOWYCH TORX
EKSTRA DŁUGICH**

KOD TOWARU	ILOŚĆ	SZT	CENA NETTO	CENA BRUTTO
09702	9	6	85,00 zł	104,55 zł

ZAWARTOŚĆ:

TT10 TT15 TT20 TT25
TT27 TT30 TT40 TT45
TT50



**ZESTAW 8 KLUCZY TRZPIENIOWYCH 6 KĄTNYCH
SKŁADANYCH**

KOD TOWARU	ILOŚĆ	SZT	CENA NETTO	CENA BRUTTO
09121	8	12	34,00 zł	41,82 zł

ZAWARTOŚĆ:

 1/4" 7/32" 3/16" 5/64"
 3/32" 7/64" 1/8" 9/64"
 5/32"

**ZESTAW 9 KLUCZY TRZPIENIOWYCH 6 KĄTNYCH
SKŁADANYCH CAŁOWYCH**

KOD TOWARU	ILOŚĆ	SZT	CENA NETTO	CENA BRUTTO
09122	9	12	34,00 zł	41,82 zł

ZAWARTOŚĆ:

 1/4" 7/32" 3/16" 5/64"
 3/32" 7/64" 1/8" 9/64"
 5/32"

**ZESTAW 8 KLUCZY TRZPIENIOWYCH TORX
SKŁADANYCH**

KOD TOWARU	ILOŚĆ	SZT	CENA NETTO	CENA BRUTTO
09123	8	12	44,00 zł	54,12 zł

ZAWARTOŚĆ:

 TT9 TT10 TT15 TT20 TT25
 TT27 TT30 TT40

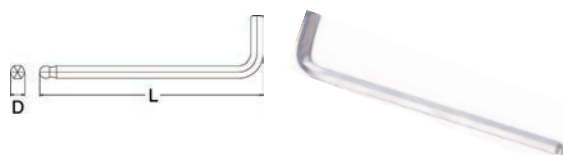
**KLUCZ TRZPIENIOWY EKSTRA DŁUGI
Z KULKĄ METRYCZNY**

KOD TOWARU	ROZMIAR	L(mm)	D(mm)	SZT	CENA NETTO	CENA BRUTTO
80104	1,5	91	1,5	100	5,70 zł	7,01 zł
80105	2	103	2	100	5,70 zł	7,01 zł
80106	2,5	114	2,5	100	5,70 zł	7,01 zł
80107	3	128	3	100	5,70 zł	7,01 zł
80108	4	144	4	100	6,20 zł	7,63 zł
80110	5	163	5	60	7,60 zł	9,35 zł
80112	6	184	6	50	8,20 zł	10,09 zł
80114	8	207	8	20	9,70 zł	11,93 zł
80116	10	233	10	10	13,00 zł	15,99 zł

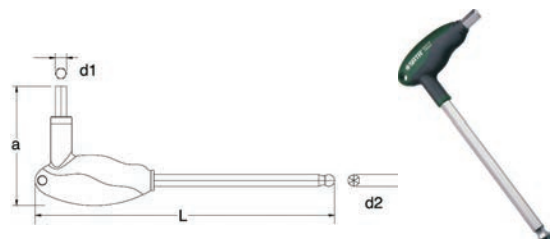
**KLUCZ TRZPIENIOWY Z KULKĄ
I UCHWYTEM TYPU "T"**

KOD TOWARU	ROZMIAR	L(mm)	a(mm)	d1(mm)	d2(mm)	SZT	CENA NETTO	CENA BRUTTO
83105	2	135	93,5	2	2	20	14,00 zł	17,22 zł
83106	2,5	142	94,5	2,5	2,5	20	14,00 zł	17,22 zł
83107	3	154	94	3	3	20	15,00 zł	18,45 zł
83108	4	165	111	4	4	20	16,00 zł	19,68 zł
83110	5	177	112	5	5	20	18,00 zł	22,14 zł
83112	6	187	131	6	6	10	21,00 zł	25,83 zł
83113	7	192	131	7	7	10	23,00 zł	28,29 zł
83114	8	198	131,5	8	8	10	24,00 zł	29,52 zł
83116	10	209	131,5	10	10	10	28,00 zł	34,44 zł

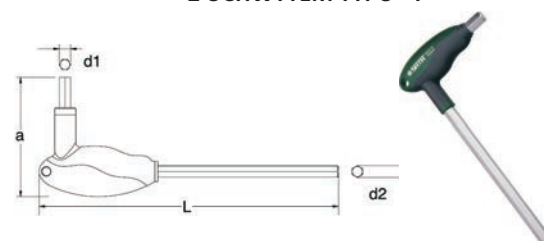
**KLUCZ TRZPIENIOWY 6 KĄTNY
Z UCHWYTEM TYPU "T"**

KOD TOWARU	ROZMIAR	L(mm)	a(mm)	d1(mm)	d2(mm)	SZT	CENA NETTO	CENA BRUTTO
83305	2	134	93,5	2	2	20	13,00 zł	15,99 zł
83306	2,5	142	94,5	2,5	2,5	20	13,00 zł	15,99 zł
83307	3	154	94	3	3	20	13,00 zł	15,99 zł
83308	4	165	111	4	4	20	14,00 zł	17,22 zł
83310	5	177	112	5	5	20	16,00 zł	19,68 zł
83312	6	187	131	6	6	10	18,00 zł	22,14 zł
83313	7	192	131	7	7	10	20,00 zł	24,60 zł
83314	8	198	131,5	8	8	10	21,00 zł	25,83 zł
83316	10	209	131,5	10	10	10	25,00 zł	30,75 zł

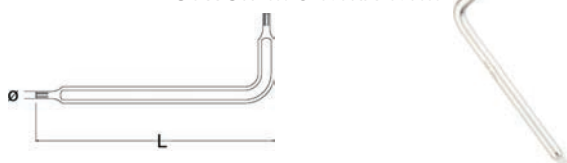
**KLUCZ TRZPIENIOWY TORX
Z OTWOREM CENTRALNYM**

KOD TOWARU	ROZMIAR	O(mm)	L(mm)	SZT	CENA NETTO	CENA BRUTTO
84501	T6	16	70	100	8,90 zł	10,95 zł
84502	T7	16	74	100	8,90 zł	10,95 zł
84503	T8	16	78	100	8,90 zł	10,95 zł
84504	T9	16	82	100	8,90 zł	10,95 zł
84505	T10	17	86	100	8,90 zł	10,95 zł
84506	T15	18	90	80	8,90 zł	10,95 zł
84507	T20	19	95	80	8,90 zł	10,95 zł
84508	T25	20	100	50	9,30 zł	11,44 zł
84509	T27	22	105	50	9,30 zł	11,44 zł
84510	T30	24	114	50	9,30 zł	11,44 zł
84511	T40	26	124	40	11,00 zł	13,53 zł
84512	T45	29	133	20	13,00 zł	15,99 zł
84513	T50	32	152	15	19,00 zł	23,37 zł

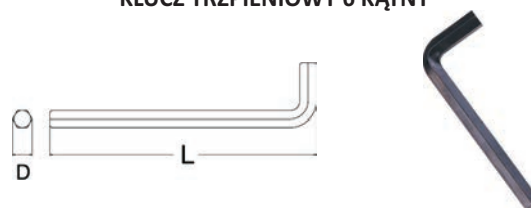
KLUCZ TRZPIENIOWY 6 KĄTNY

KOD TOWARU	ROZMIAR	L(mm)	D(mm)	SZT	CENA NETTO	CENA BRUTTO
84318	12	219	12	10	14,00 zł	17,22 zł
84320	14	244	14	10	21,00 zł	25,83 zł
84323	17	267	17	5	33,00 zł	40,59 zł
84325	19	298	19	5	45,00 zł	55,35 zł
84328	22	422	22	5	86,00 zł	105,78 zł

ZESTAW 5 PRZECINAKÓW

KOD TOWARU	ILOŚĆ	SZT.	CENA NETTO	CENA BRUTTO
09161	5	20	76,00 zł	93,48 zł

ZAWARTOŚĆ:
 1- PUNKTAK (90751)
 1- PUNKTAK (90752)
 1- WYBIJAK (90753)
 1- PRZECINAK (90754)
 1- PRZECINAK (90755)

ZESTAW 6 WYBIJAKÓW

KOD TOWARU	ILOŚĆ	SZT.	CENA NETTO	CENA BRUTTO
09162	6	6	104,00 zł	127,92 zł

ZAWARTOŚĆ:
 1- 2 mm
 1- 3 mm
 1- 4 mm
 1- 5 mm
 1- 6 mm
 1- 8 mm

ZESTAW 3 PRZECINAKÓW

KOD TOWARU	ILOŚĆ	SZT.	CENA NETTO	CENA BRUTTO
09163	3	4	168,00 zł	206,64 zł

ZAWARTOŚĆ:
 1- 20 mm
 1- 22 mm
 1- 25 mm

ZESTAW 13 PRZECINAKÓW I PUNKTAKÓW

KOD TOWARU	ILOŚĆ	SZT.	CENA NETTO	CENA BRUTTO
09164	13	4	213,00 zł	261,99 zł

ZAWARTOŚĆ:
 2- PUNKTAKI 4 mm, 5 mm
 1- WYBIJAK 3 mm
 6- WYBIJAK 2 mm, 3 mm, 4 mm, 5 mm, 6 mm, 8 mm
 1- DŁUTO 5 MM
 3- DŁUTO PŁASKIE 12 mm, 15 mm, 15 mm

PUNKTAK

KOD TOWARU	ROZMIAR (mm)	L(mm)	A(mm)	B(mm)	SZT.	CENA NETTO	CENA BRUTTO
90751	4	120	4	9,5	10	16,00 zł	19,68 zł

WYBIJAK

KOD TOWARU	ROZMIAR (mm)	L(mm)	A(mm)	B(mm)	SZT.	CENA NETTO	CENA BRUTTO
90771	3	150	3	9,5	10	16,00 zł	19,68 zł
90772	3	150	3	9,5	10	16,00 zł	19,68 zł
90774	5	150	5	9,5	10	16,00 zł	19,68 zł
90775	6	150	6	12	10	19,00 zł	23,37 zł
90776	6	150	6	9,5	10	19,00 zł	23,37 zł

MŁOTEK BLACHARSKI

KOD TOWARU	WAGA (g)	L całk. (mm)	SZT.	CENA NETTO	CENA BRUTTO
92322	370	308	6	41,00 zł	50,43 zł
92323	454	330	6	44,00 zł	54,12 zł
92324	567	330	6	56,00 zł	68,88 zł

PRZECINAK

KOD TOWARU	ROZMIAR (mm)	L(mm)	A(mm)	B(mm)	SZT.	CENA NETTO	CENA BRUTTO
90784	20	200	20	16	6	41,00 zł	50,43 zł
90785	22	250	22	20	6	59,00 zł	72,57 zł
90786	25	300	25	22	4	74,00 zł	91,02 zł

MŁOTEK ŚLUSARSKI

KOD TOWARU	WAGA (g)	L całk. (mm)	SZT.	CENA NETTO	CENA BRUTTO
92401	200	285	4	31,00 zł	38,13 zł
92402	300	300	4	34,00 zł	41,82 zł
92403	400	320	2	41,00 zł	50,43 zł
92404	500	320	2	42,00 zł	51,66 zł
92405	800	350	2	52,00 zł	63,96 zł
92406	1000	360	2	55,00 zł	67,65 zł

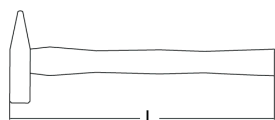

MŁOTEK PŁASTIKOWY Z WYMIENNYMI KOŃCÓWKAMI Z DREWNIANYM TRZONKIEM

KOD TOWARU	A(mm)	L całk. (mm)	WAGA (g)	SZT.	CENA NETTO	CENA BRUTTO
92503	35	320	308	6	67,00 zł	82,41 zł
92504	45	320	454	6	124,00 zł	152,52 zł

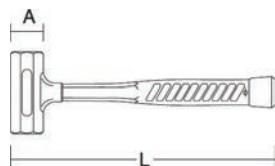

**MŁOTEK GUMOWY BEZODRZUTOWY
 ODLANY W CAŁOŚCI**

KOD TOWARU	A(mm)	L całk. (mm)	WAGA (g)	SZT.	CENA NETTO	CENA BRUTTO
92902	45	286	520	6	109,00 zł	134,07 zł



Wykonany z syntetycznej gumy odpornej na uderzenia

**WYMIENNE KOŃCÓWKI DO MŁOTKA
 92501, 92502, 92503, 92504, 92505 MIĘKKIE**

KOD TOWARU	ROZMIAR (mm)	SZT.	CENA NETTO	CENA BRUTTO
92523	35	24	13,00 zł	15,99 zł
92524	45	24	27,00 zł	33,21 zł

**WYMIENNE KOŃCÓWKI DO MŁOTKA
 92501, 92502, 92503, 92504, 92505 TWARDE**

KOD TOWARU	ROZMIAR (mm)	SZT.	CENA NETTO	CENA BRUTTO
92533	35	24	10,00 zł	12,30 zł
92534	45	24	20,00 zł	24,60 zł



Specjalnie zaprojektowane klucze do filtrów oleju ułatwiają pracę w trudno dostępnych miejscach



Szczelinomierze najczęściej Wykorzystywane w trudno dostępnych miejscach



Klucz nasadowy samozaciskowy do filtrów oleju

Narzędzia zaprojektowane aby poprawić jakość oraz ergonomię pracy, niezawodne, łatwe w użyciu, bezpieczne.

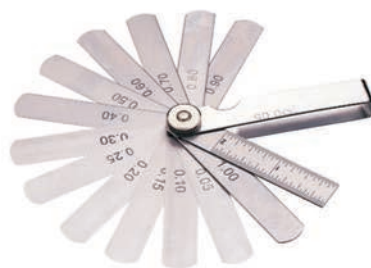

6 CZĘŚCIOWY ZESTAW BLACHARSKI

KOD TOWARU	ILOŚĆ	SZT.	CENA NETTO	CENA BRUTTO
09152	6		700,00 zł	861,00 zł

ZAWARTOŚĆ:
 1- KOWADEŁKO
 1- KOWADEŁKO WYGIĘTE
 1- ŁYŻKA
 1- MŁOTEK BLACHARSKI
 1- MŁOTEK BLACHARSKI

ZESTAW 8 CZĘŚCIOWY NASADEK DO FILTRÓW OLEJU 3/8" (15 KĄTNYCH)

KOD TOWARU	ILOŚĆ	SZT.	CENA NETTO	CENA BRUTTO
09703	8	2	332,00 zł	408,36 zł

ZAWARTOŚĆ:
 6 SZT. NASADEK 3/8" DO FILTRÓW OLEJU:
 65 mm - TOYOTA LEXUS NISSAN DAIHATSU
 74/76 mm - BUICK GM SATURN
 76 mm - VW PORSCHE MERCEDES BMW
 80 mm - NISSAN TOYOTA HONDA
 90 mm - MITSUBISHI ISUZU
 93 mm - GM NISSAN VW
 2 SZT. AKCESORIÓW:
 ADAPTER 3 - DROŻNY 1/2" - 3/8"
 PROFESJONALNA GRZECHOTKA
 SZYBKOMOCUJĄCA 3/8"

SZCZELINOMIERZ LISTKOWY WYGIĘTY 16 LISTKÓW

KOD TOWARU	ILOŚĆ	SZT.	CENA NETTO	CENA BRUTTO
09402	16	12	21,00 zł	25,83 zł

ZAWARTOŚĆ:
 0,05 0,10 0,15 0,20 0,25 0,30 0,35
 0,40 0,50 0,55 0,60 0,70 0,75 0,80
 0,90 1,00 mm

Długość: 4"

SZCZELINOMIERZ LISTKOWY PROSTY 32 LISTKÓW

KOD TOWARU	ILOŚĆ	SZT.	CENA NETTO	CENA BRUTTO
09407	32	12	29,00 zł	35,67 zł

ZAWARTOŚĆ:
 0,05 0,10 0,15 0,20 0,25 0,30 0,35
 0,40 0,50 0,55 0,60 0,70 0,75 0,80
 0,90 1,00 mm

Długość: 4"

ZESTAW 5 SZT. WYKRĘTAKÓW DO URWANYCH ŚRUB

KOD TOWARU	ILOŚĆ	SZT.	CENA NETTO	CENA BRUTTO
09704	5	20	33,00 zł	40,59 zł

ZAWARTOŚĆ:
 2,5 mm 3,0 mm 4,5 mm 6,0 mm 8,0 mm

Wyprodukowane ze stali Cr-Mo hartowanej i odpuszczanej.

ZESTAW 5 SZT. WYKRĘTAKÓW DO URWANYCH ŚRUB

KOD TOWARU	ILOŚĆ	SZT.	CENA NETTO	CENA BRUTTO
09704A	5	6	32,00 zł	39,36 zł

ZAWARTOŚĆ:
 3,3 mm 5,3 mm 6,4 mm 8,8 mm 11,2 mm

Wyprodukowane ze stali Cr-Mo hartowanej i odpuszczanej.

ZESTAW 4 HACZYKÓW PRECYZYJNYCH Z UCHWYTEM MAGNETYCZNYM

KOD TOWARU	ILOŚĆ	SZT.	CENA NETTO	CENA BRUTTO
09709	5	20	55,00 zł	67,65 zł



KLUCZ KRZYŻAKOWY DO KÓŁ

KOD TOWARU	ILOŚĆ	SZT.	CENA NETTO	CENA BRUTTO
48101	17 19 21 1/2"		67,00 zł	82,41 zł

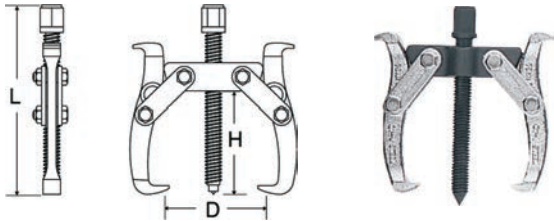

ŚCIĄGACZ DWURAMIENNY

KOD TOWARU	ROZMIAR	D (mm)	L (mm)	H (mm)	CENA NETTO	CENA BRUTTO
90623	3"	75	125	60	72,00 zł	88,56 zł
90624	4"	100	155	70-95	108,00 zł	132,84 zł
90626	6"	150	240	120-160	174,00 zł	214,02 zł
90628	8"	200	325	175-235	309,00 zł	380,07 zł

ŚCIĄGACZ TRÓJRAMIENNY

KOD TOWARU	ROZMIAR	D (mm)	L (mm)	H (mm)	CENA NETTO	CENA BRUTTO
90633	3"	75	125	60	111,00 zł	136,53 zł
90634	4"	100	155	80-95	156,00 zł	191,88 zł
90636	6"	150	240	120-160	252,00 zł	309,96 zł
90638	8"	200	325	175-235	426,00 zł	523,98 zł

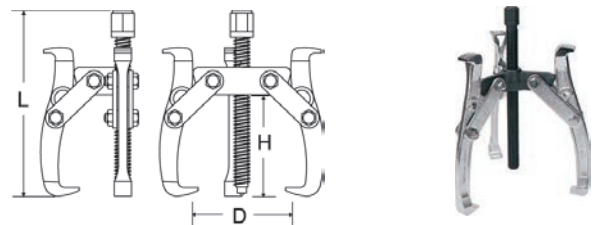
SMAROWNICA PISTOLETOWA

KOD TOWARU	POJEMNOŚĆ	SZT.	CENA NETTO	CENA BRUTTO
97201	100 cm ³	6	52,22 zł	64,23 zł

- Smarownica z rurką i łącznikiem
- Możliwość ładowania smaru luzem lub w cartridge'ach
- Dokładne wykonanie obudowy oraz pompy pozwala na bezpieczną pracę
- Wygodna blokada pojemnika na smar
- Maksymalne ciśnienie do 4500 psi

ŚCIĄGACZ UNIERSALNY

KOD TOWARU	SZT.	CENA NETTO	CENA BRUTTO
90651	2	160,00 zł	196,80 zł



+ Do demontażu przegubów kulowych w samochodach osobowych i ciężarowych.

KOŃCÓWKA ZACISKOWA SMAROWNICY

KOD TOWARU	SZT.	CENA NETTO	CENA BRUTTO
97211	12	14,00 zł	17,22 zł

PRZEGUB GIĘTKI DO SMAROWNICY

KOD TOWARU	ROZMIAR	SZT.	CENA NETTO	CENA BRUTTO
97212	300 mm	12	19,00 zł	23,37 zł
97213	450 mm	12	23,00 zł	28,29 zł

NASADKA DO FILTRA OLEJU 3/8"

KOD TOWARU	ROZMIAR (mm)	SZT.	CENA NETTO	CENA BRUTTO
97401	65	4	33,00 zł	40,59 zł
97403	74/76	4	37,00 zł	45,51 zł
97404	76	4	35,00 zł	43,05 zł
97405	80	4	39,00 zł	47,97 zł
97406	90	4	41,00 zł	50,43 zł
97407	93	4	42,00 zł	51,66 zł

- 97401 - 65 mm - TOYOTA LEXUS NISSAN DAIHATSU
- 97403 - 74/76 mm - BUICK GM SATURN
- 97404 - 76 mm - VW PORSCHE MERCEDES BMW
- 97405 - 80 mm - NISSAN TOYOTA HONDA
- 97406 - 90 mm - MITSUBISHI ISUZU
- 97407 - 93 mm - GM NISSAN VW

SAMOZACISKOWY KLUCZ NASADKOWY DO FILTRA OLEJU 3/8" I 1/2"

KOD TOWARU	ROZMIAR (mm)	SZT.	CENA NETTO	CENA BRUTTO
97422	63-102	2	55,00 zł	67,65 zł



KLUCZ ZACISKOWY DO FILTRA OLEJU

KOD TOWARU	ROZMIAR	SZT.	CENA NETTO	CENA BRUTTO
97426	12"	6	78,00 zł	95,94 zł

**SAMOZACISKOWY KLUCZ NASADOWY
Z OPASKĄ DO FILTRA OLEJU 1/2"**

KOD TOWARU	ROZMIAR	SZT.	CENA NETTO	CENA BRUTTO
97441	18"	4	28,00 zł	34,44 zł

- Maksymalny rozmiar to 120 mm
- Mocny chropowaty nylonowy pas
- Do użytku z grzechotką 1/2" lub z kluczem 13/16"

OPASKA DO PIERŚCIENI TŁOKOWYCH

KOD TOWARU	ROZMIAR	SZT.	CENA NETTO	CENA BRUTTO
97501	3"	6	79,00 zł	97,17 zł
97502	4"	6	87,00 zł	107,01 zł

**SZCZYPCE DO USZCZELNIACZY
TRZONKÓW ZAWORÓW**

KOD TOWARU	SZT.	CENA NETTO	CENA BRUTTO
97511	6	108,00 zł	132,84 zł

PODNOŚNIK TYPU ŻABKA

KOD TOWARU	OBCIĄŻENIE MAX	SZT.	CENA NETTO	CENA BRUTTO
97811	2T	1	443,00 zł	544,89 zł
97812	3T	1	704,00 zł	865,92 zł

ŚCIĄGACZ DO SPRĘŻYN

KOD TOWARU	ROZMIAR	SZT.	CENA NETTO	CENA BRUTTO
97701	270	2	200,00 zł	246,00 zł
97702	370	2	245,00 zł	301,35 zł

HYDRAULICZNY PODNOŚNIK BUTELKOWY

KOD TOWARU	OBCIĄŻENIE MAX	SZT.	CENA NETTO	CENA BRUTTO
97801	2T	1	126,00 zł	154,98 zł
97802	5T	1	156,00 zł	191,88 zł



- Wykonany z metalu
- Zastosowanie w motoryzacji, przemyśle, pracach budowlanych i rolnych, do podnoszenia, pchania, zginania i prostowania
- Śruba regulacyjna
- Regulowana podkładka, może być używany w pozycji pionowej i poziomej

ZESTAW NARZĘDZIOWY 15 CZĘŚCIOWY

KOD TOWARU	ILOŚĆ	CENA NETTO	CENA BRUTTO
06008	15	363,00 zł	446,49 zł

- ZAWARTOŚĆ:
 2 SZT WKRETAKÓW, PŁASKI 5mmx100mm
 PHILIPS #1x100mm
 PRÓBNIK KIESZONKOWY 145mm
 12 SZT AKCESORIÓW:
 KLUCZ NASTAWNY 8"
 SZCZYPCE Z DŁUGIMI SZCZĘKAMI 6"4
 SZCZYPCE UNIWERSALNE 6"
 TAŚMA MIERNICZA 3mx13mm
 PESETA
 TAŚMA IZOLACYJNA
 LATARKA IZOLACYJNA
 MINI PIŁKA DO METALU
 MŁOTEK Z DREWNIANYM CZŁONKIEM 8 OZ(UNCJI)
 PUDEŁKO NA DROBIAZGI
 NOŻYCKI
 NOŻYK Z WYMIENNYM OSTRZEM





Ergonomiczny uchwyt transportowy.

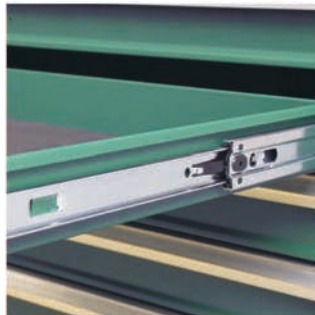

Prowadnice szuflad wykonane z metalu.



W prowadnicach łożyska kulkowe.



Wytrzymałe koła z hamulcem.



**SKRZYNIA NARZĘDZIOWA
 BEZ WYPOSAŻENIA**

KOD TOWARU	ROZMIAR	SZEROKOŚĆ (mm)	GŁĘBOKOŚĆ (mm)	WYSOKOŚĆ (mm)	SZT.	CENA NETTO	CENA BRUTTO
95101	14"	360,0	150,0	115,0	1	91,00 zł	111,93 zł

**SKRZYNIA NARZĘDZIOWA
 BEZ WYPOSAŻENIA**

KOD TOWARU	ROZMIAR	SZEROKOŚĆ (mm)	GŁĘBOKOŚĆ (mm)	WYSOKOŚĆ (mm)	SZT.	CENA NETTO	CENA BRUTTO
95103A	20"	508	218	243	1	213,00 zł	261,99 zł
95103	20"	508	218	243	1	207,00 zł	254,61 zł

**SKRZYNIA NARZĘDZIOWA
 ROZKŁADANA BEZ WYPOSAŻENIA**

KOD TOWARU	ROZMIAR	SZEROKOŚĆ (mm)	GŁĘBOKOŚĆ (mm)	WYSOKOŚĆ (mm)	SZT.	CENA NETTO	CENA BRUTTO
95104A		430,0	200,0	200,0	1	187,00 zł	230,01 zł

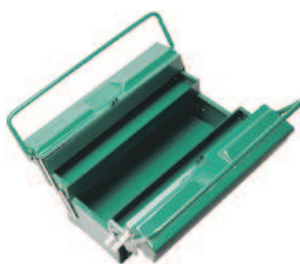
**SKRZYNIA NARZĘDZIOWA
 Z 3 SZUFLADAMI BEZ WYPOSAŻENIA**

KOD TOWARU	ROZMIAR	SZEROKOŚĆ (mm)	GŁĘBOKOŚĆ (mm)	WYSOKOŚĆ (mm)	SZT.	CENA NETTO	CENA BRUTTO
95105		670,0	315,0	265,0	1	739,00 zł	908,97 zł

**SKRZYNIA NARZĘDZIOWA
 Z 6 SZUFLADAMI BEZ WYPOSAŻENIA**

KOD TOWARU	ROZMIAR	SZEROKOŚĆ (mm)	GŁĘBOKOŚĆ (mm)	WYSOKOŚĆ (mm)	SZT.	CENA NETTO	CENA BRUTTO
95106		660,0	305,0	380,0	1	1 118,00 zł	1 375,14 zł

**WÓZEK NARZĘDZIOWY
 Z 7 SZUFLADAMI BEZ WYPOSAŻENIA**

KOD TOWARU	ROZMIAR	SZEROKOŚĆ (mm)	GŁĘBOKOŚĆ (mm)	WYSOKOŚĆ (mm)	SZT.	CENA NETTO	CENA BRUTTO
95107		680,0	458,0	860,0	1	2 435,00 zł	2 995,05 zł

**UNIWERSALNY WÓZEK
 NARZĘDZIOWY**

KOD TOWARU	ROZMIAR	SZEROKOŚĆ (mm)	GŁĘBOKOŚĆ (mm)	WYSOKOŚĆ (mm)	SZT.	CENA NETTO	CENA BRUTTO
95108		845,0	416,0	840,0	1	532,00 zł	654,36 zł
95108A		845,0	416,0	840,0	1	592,00 zł	728,16 zł



95108



95108A

**WÓZEK WARSZTATOWY
 Z 8 SZUFLADAMI BEZ WYPOSAŻENIA
 Z DREWNIANYM BŁATEM**

KOD TOWARU	ROZMIAR	SZEROKOŚĆ (mm)	GŁĘBOKOŚĆ (mm)	WYSOKOŚĆ (mm)	SZT.	CENA NETTO	CENA BRUTTO
95109		1035,0	457,0	897,0	1	3 274,00 zł	4 027,02 zł



**WALIZKA NARZĘDZIOWA ALUMINIOWA
BEZ WYPOSAŻENIA**

KOD TOWARU	ROZMIAR	SZEROKOŚĆ (mm)	GŁĘBOKOŚĆ (mm)	WYSOKOŚĆ (mm)	SZT.	CENA NETTO	CENA BRUTTO
03601	16"	425,0	305,0	125,0	1	162,00 zł	199,26 zł



**WÓZEK NARZĘDZIOWY
Z 5 SZUFLADAMI BEZ WYPOSAŻENIA**

KOD TOWARU	ROZMIAR	SZEROKOŚĆ (mm)	GŁĘBOKOŚĆ (mm)	WYSOKOŚĆ (mm)	SZT.	CENA NETTO	CENA BRUTTO
95121		680,0	680x460x698		1	1 550,00 zł	1 906,50 zł

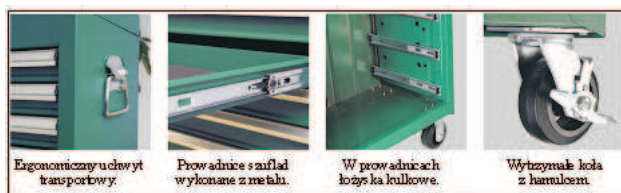

Dopuszczalne obciążenie szuflady - 34 kg
Dopuszczalne obciążenie wózka - 180kg

Nowoczesny wygląd wózka uzyskano dzięki zastosowaniu nowych listw wykończeniowych na szufladach, gumowej powłoki stołu roboczego, nowego centralnego zamka ze wskazaniem otwarty / zamknięty a także zastosowanie nowego ergonomicznego uchwytu z aluminiowymi detalami.

Tradycyjnie, wózek posiada wzmocnioną konstrukcję. Wkładki zabezpieczające w każdej szufladzie.

Pojemne szuflady o pojedynczych prowadnicach na łożyskach kulkowych.

Dwie dolne szuflady puste umożliwiają przechowywanie dodatkowych narzędzi. Aluminiowe uchwyty na szufladach z taśmą umożliwiającą opis ich zawartości.

**KONFIGURACJA WYPOSAŻENIA NARZĘDZI DOSTĘPNA WRAZ Z WÓZKIEM WARSZTATOWYM 95121
ORAZ 6 WKŁADKAMI ZE 150 NARZĘDZIAMI**

KOD TOWARU	NAZWA TOWARU	
09901	ZESTAW 66 KLUCZY NASADOWYCH 1/4" METRYCZNYCH	
09903	ZESTAW 27 KLUCZY NASADOWYCH 1/2" METRYCZNYCH	
09905	ZESTAW 10 KLUCZY OCZKOWO-GIĘTYCH METRYCZNYCH	
09906	ZESTAW 30 KLUCZY PŁASKO-OCZKOWYCH I TRZPIENIOWYCH METRYCZNYCH	
09912	ZESTAW 4 SZCZYPIEC	
09913	ZESTAW 13 WKRĘTAKÓW	
95121	WÓZEK NARZĘDZIOWY 5 SZUFLAD	
CENA NETTO		3289,00 ZŁ
CENA PROMOCYJNA NETTO		2999,00 ZŁ

**WÓZEK NARZĘDZIOWY
 Z 7 SZUFLADAMI BEZ WYPOSAŻENIA**

KOD TOWARU	ROZMIAR	SZEROKOŚĆ (mm)	GŁĘBOKOŚĆ (mm)	WYSOKOŚĆ (mm)	SZT.	CENA NETTO	CENA BRUTTO
95107		680,0	458,0	860,0	1	2 435,00 zł	2 995,05 zł



Ergonomiczny uchwyt transportowy.

Prow adnicze szuflad wykonane z metali.

W prowadnicach łożyska kulkowe.

Wytężalne koła z hamulcem.

Nowoczesny wygląd wózka uzyskano dzięki zastosowaniu dodatkowej, zamykanej na zamek, bocznej półki na śrubokręty, nowych listw wykończeniowych na szufladach, gumowej powłoki stołu roboczego nowego centralnego zamka ze wskazaniem otwarty / zamknięty, a także zastosowanie nowego ergonomicznego uchwytu z aluminiumowymi detalami.

Dwa koła skrętne i dwa stałe
o średnicy 127 mm

Tradycyjnie, wózek posiada wzmocnioną konstrukcję
Wkładki zabezpieczające w każdej szufladzie
NOŚNOŚĆ WÓZKA DO 500 kg

WÓZEK NARZĘDZIOWY Z 7 SZUFLADAMI WYPOSAŻONY W 299 NARZĘDZI
CENA KATALOGOWA NETTO: 7140,00 ZŁ
CENA PROMOCYJNA NETTO: 5899,00 ZŁ

**ZESTAW SZUFLADOWY - 5 CZĘŚCI KLUCZY
NASTAWNYCH I SZCZYPIEC 09909**

KOD TOWARU	ROZMIAR	SZEROKOŚĆ (mm)	GŁĘBOKOŚĆ (mm)	WYSOKOŚĆ (mm)	SZT.	OP.ZB.	WAGA (kg)
09909		375,0	180,0	45,0	4		8,5

5 CZĘŚCI: KLUCZY NASTAWNYCH I SZCZYPIEC
 2 SZT. KLUCZY NASTAWNYCH: 8" 10"
 SZCZYPCY Z DŁUGIMI SZCZĘKAMI: 6"
 SZCZYPCY ZACISKOWE SAMOBLOKUJĄCE Z SZCZĘKAMI ZAKRZYWIONYMI: 7"
 SZCZYPCY ZACISKOWE SAMOBLOKUJĄCE Z DŁUGIMI SZCZĘKAMI PROSTYMI: 6"

ZESTAW SZUFLADOWY - 8 PILNIKÓW 09910

KOD TOWARU	ROZMIAR	SZEROKOŚĆ (mm)	GŁĘBOKOŚĆ (mm)	WYSOKOŚĆ (mm)	SZT.	OP.ZB.	WAGA (kg)
09910		375,0	180,0	45,0	4		6,3

8 PILNIKÓW
 PILNIK PŁASKI 8"
 PILNIK PÓŁOKRĄGLY 8"
 PILNIK KWADRATOWY 8"
 PILNIK OKRĄGLY 8"
 PILNIK TRÓJKĄTNY 8"
 3 SZT. PILNIKÓW POWLEKANYCH GALWANICZNIE DIAMENTOWYCH: 3x140mm

ZESTAW SZUFLADOWY - 4 SZT. SZCZYPIEC DO PIERŚCIENI 09911

KOD TOWARU	ROZMIAR	SZEROKOŚĆ (mm)	GŁĘBOKOŚĆ (mm)	WYSOKOŚĆ (mm)	SZT.	OP.ZB.	WAGA (kg)
09911		375,0	180,0	45,0	4		5,3

4 SZT. SZCZYPIEC DO PIERŚCIENI
 2 SZT. SZCZYPCY DO PIERŚCIENI ZEWNĘTRZNYCH: PROSTE 7" ZAKRZYWIONE 7"
 2 SZT. SZCZYPCY DO PIERŚCIENI WEWNĘTRZNYCH: PROSTE 7" ZAKRZYWIONE 7"

ZESTAW SZUFLADOWY - 4 SZT. SZCZYPIEC 09912

KOD TOWARU	ROZMIAR	SZEROKOŚĆ (mm)	GŁĘBOKOŚĆ (mm)	WYSOKOŚĆ (mm)	SZT.	OP.ZB.	WAGA (kg)
09912		375,0	180,0	45,0	4		6,6

4 SZT. SZCZYPIEC
 SZCZYPCY Z DŁUGIMI SZCZĘKAMI 6"
 SZCZYPCY DIAGONALNE 6"
 SZCZYPCY KOMBINERKI 8"
 SZCZYPCY DIAGONALNE - DO CIĘCIA TWORZYW SZTUCZNYCH 6"

ZESTAW SZUFLADOWY - 13 WKRĘTAKÓW 09913

KOD TOWARU	ROZMIAR	SZEROKOŚĆ (mm)	GŁĘBOKOŚĆ (mm)	WYSOKOŚĆ (mm)	SZT.	OP.ZB.	WAGA (kg)
09913		375,0	180,0	45,0	4		5,1

13 WKRĘTAKÓW
 6 SZT. WKRĘTAKÓW PRECYZYJNYCH MAŁYCH: PŁASKIE 1,0x40mm 2,0x40mm 3,0x40mm PHILLIPS #3x40mm #0x40mm
 7 SZT. WKRĘTAKÓW DUŻYCH: PŁASKIE 3,0x75mm 6,0x75mm 6,0x100mm PHILLIPS #0x75mm #1x75mm #2x100mm #3x150mm

ZESTAW SZUFLADOWY - 36 CZĘŚCI NASADEK UDAROWYCH 3/8" 1/2" 09914

KOD TOWARU	ROZMIAR	SZEROKOŚĆ (mm)	GŁĘBOKOŚĆ (mm)	WYSOKOŚĆ (mm)	SZT.	OP.ZB.	WAGA (kg)
09914		375,0	180,0	45,0	4		5,1

36 KLUCZY NASADOWYCH UDAROWYCH 3/8" 1/2" METRYCZNYCH
 16 SZT. NASADEK 1/2" 6-KĄT.: 10 11 12 13 14 15 16 17 18 19 21 22 24 27 30 32 mm
 13 SZT. NASADEK 3/8": 7 8 9 10 11 12 13 14 15 16 17 18 19 mm
 7 SZT. AKCESORIÓW:
 3/8" PRZEDŁUŻKA 3" 2SZT. ADAPTERY 1/4" Fx 3/8" M 1/2" Fx 3/8" M 1/2" PRZEDŁUŻKA 6" 2SZT. ADAPTERY 3/8" Fx 1/2" M 3/4" Fx 1/2" M PRZEGUB KULOWY 1/2" F x 1/2" M

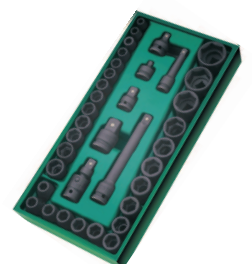
ZESTAW SZUFLADOWY - 26 CZĘŚCI NASADEK 1/2" METRYCZNYCH 09915

KOD TOWARU	ROZMIAR	SZEROKOŚĆ (mm)	GŁĘBOKOŚĆ (mm)	WYSOKOŚĆ (mm)	SZT.	OP.ZB.	WAGA (kg)
09915		375,0	180,0	45,0	4		5,1

26 KLUCZY NASADOWYCH 1/2" METRYCZNYCH
 20 SZT. NASADEK 6-KĄT.: 8 9 10 11 12 13 14 15 16 17 18 19 20 21 22 23 24 27 30 32 mm
 5 SZT. 6-KĄT. DŁUGICH: 14 17 19 21 24 mm
 1 SZT. AKCESORIÓW: PROFESJONALNA GRZECHOTKA SZYBKOMOCUJĄCA

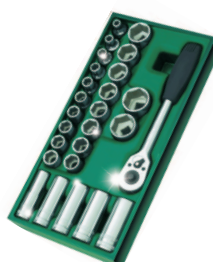
UNIERSALNY WÓZEK NARZĘDZIOWY Z ROLETĄ

KOD TOWARU	ROZMIAR	SZEROKOŚĆ (mm)	GŁĘBOKOŚĆ (mm)	WYSOKOŚĆ (mm)	SZT.	CENA NETTO	CENA BRUTTO
95111		635,0	390,0	800,0	1	761,00 zł	936,03 zł



**ZESTAW SZUFLADOWY - 25 CZĘŚCI KLUCZY
NASADOWYCH 1/2" CALOWY 09921**

KOD TOWARU	ROZMIAR	SZEROKOŚĆ (mm)	GŁĘBOKOŚĆ (mm)	WYSOKOŚĆ (mm)	SZT.	OP.ZB.	WAGA (kg)
09921		375,0	180,0	45,0	4		17,8

25 KLUCZY NASADOWYCH 1/2" CALOWYCH
15 SZT. NASEDEK 6-KĄT:

5/16" 3/8" 7/16" 1/2" 9/16" 5/8" 11/16" 3/4" 13/16" 7/8" 15/16" 1" 1,1/16" 1,1/8" 1,1/4"

5 SZT. 6-KĄT. DŁUGICH: 1/2" 9/16" 5/8" 3/4" 13/16"
5 SZT. AKCESORIÓW:

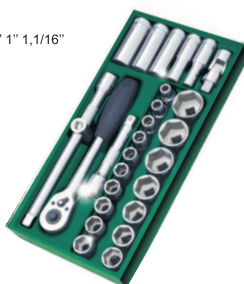
 PROFESJONALNA GRZECHOTKA
 SZYBKOMOCUJĄCA PRZEDŁUŻKA 10"
 PRZEGUB UNIERSALNY PRZEDŁUŻKA Z
 BLOKADĄ 5" ADAPTER 3-DROZNY
 1/2"Fx3/8" M

**ZESTAW SZUFLADOWY - 27 KLUCZY PŁASKO-OCZKOWYCH
I TRZPIENIOWYCH (1" L" 6-kątne; torx) CALOWYCH 09922**

KOD TOWARU	ROZMIAR	SZEROKOŚĆ (mm)	GŁĘBOKOŚĆ (mm)	WYSOKOŚĆ (mm)	SZT.	OP.ZB.	WAGA (kg)
09922		375,0	180,0	45,0	4		10,0

**30 KLUCZY PŁASKO-OCZKOWYCH
I TRZPIENIOWYCH METRYCZNYCH**
9 SZT. KLUCZY PŁASKO-OCZKOWYCH:

1/4" 5/16" 3/8" 7/16" 1/2" 9/16" 5/8" 11/16" 3/4"

ZESTAW KLUCZY
TRZPIENIOWYCH "L" 6-KĄTNE Z

KULKĄ DŁUGICH: 1,5 2,2,5,3,4 5,6 8 10 mm

ZESTAW KLUCZY

TRZPIENIOWYCH "L" TORX: T10 - T50

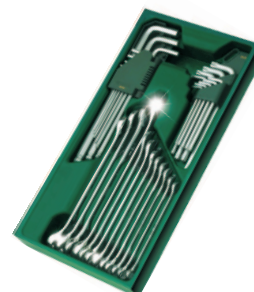
TAŚMA MIERNICZA

KOD TOWARU	ROZMIAR	SZT.	CENA NETTO	CENA BRUTTO
91321	3,5 M	6	16,00 zł	19,68 zł
91322	5,0 M	6	23,00 zł	28,29 zł
91323	7,5 M	6	36,00 zł	44,28 zł

ZESTAW 15 CZĘŚCI NARZĘDZI UNIERSALNYCH

KOD TOWARU	ILOŚĆ	SZT.	CENA NETTO	CENA BRUTTO
06008	15	4	363,00 zł	446,49 zł

ZAWARTOŚĆ:

3 SZT WKRETAKÓW - PŁASKI 5mm x 100 mm

PHILLIPS #1 x 100 mm.

PRÓBNIK KIESZONKOWY 145 mm

12 SZT AKCESORIÓW:

Klucz nastawny 8"

Szczypce z długimi szczękami 6"

Szczypce uniwersalne 6"

Taśma miernicza 3m x 13 mm

Pęseta

Taśma izolacyjna

Nożyk z wymiennym ostrzem

Nożyczki

Latarka aluminiowa 5#

Mini piłka

Młotek z drewnianym trzonkiem 8 Oz

Pudełko na drobiazgi

PIŁKA DO METALU

KOD TOWARU	ROZMIAR	SZT.	CENA NETTO	CENA BRUTTO
93405	12"	6	73,00 zł	89,79 zł

IMADŁO STOŁOWE

KOD TOWARU	ROZMIAR	SZT.	CENA NETTO	CENA BRUTTO
70843	6"	1	895,00 zł	1 100,85 zł
70845	8"	1	1 104,00 zł	1 357,92 zł

BI-METALOWY BRZESZCZOT DO PIŁKI 3 SZT

KOD TOWARU	ROZMIAR	SZT.	CENA NETTO	CENA BRUTTO
93407	12"	12	13,00 zł	15,99 zł



STANOWISKO EKSPOZYCYJNE NA NASADKI

KOD TOWARU	SZEROKOŚĆ (mm)	GŁĘBOKOŚĆ (mm)	WYSOKOŚĆ (mm)	SZT.	OP.ZB.	WAGA (kg)
SA-SKRACK	360	350,0	290,0		1	4,7



REGAŁ EKSPOZYCYJNY

KOD TOWARU	SZEROKOŚĆ (mm)	GŁĘBOKOŚĆ (mm)	WYSOKOŚĆ (mm)	SZT.	OP.ZB.	WAGA (kg)
SA-STAND	1100	400,0	2300,0		1	90,0

